



Foundations Worldwide, Inc.  
5216 Portside Dr, Medina, OH 44256 USA  
• PH: 1 330.722.5033 • FAX: 1 330.722.5037  
www-foundations.com

**IMPORTANT - Keep these instructions for future reference.**

## Quad Sport Strollers

**Models Covered: 4141079, 4141299, 4141309**

**FOR CUSTOMER SERVICE CALL 1-877-716-2757 (outside of U.S. 330-722-5033).  
DO NOT CALL RETAILER OR RESELLER FOR SERVICE AS THEY ARE NOT  
AUTHORIZED TO RESOLVE ANY SERVICE ISSUES.**

**FOR WARRANTY AND FEDERAL SAFETY STANDARD COMPLIANCE  
CERTIFICATES, PLEASE VISIT OUR WEBSITE AT  
www-foundations.com**



**Color and Style  
May Vary**

### **ASSEMBLY INSTRUCTIONS**

- Adult assembly required.
- **Read all instructions BEFORE assembly and use.**
- Unpack carton, remove packing materials, safely dispose of properly or recycle where possible.

Record product information here found on the frame tube.

Manufacture Date: \_\_\_\_\_

Model Number: \_\_\_\_\_

Purchase Order: \_\_\_\_\_

### **⚠ WARNING ⚠**

**This stroller is for use of not more than 4 children  
For use with children whose weight is 40 lbs, (18.14 kg) or less.  
For use with children whose height is 45 inches, (114 cm) or less.  
Children MUST be buckled in the seats with harness properly adjusted.**

# ***Table of Contents***

<b>Table of Contents</b> .....	2
<b>Warnings</b> .....	3
<b>Assembly instructions</b>	
Tools and parts.....	4
Step 1- Rear Axle and Brake Assembly.....	5
Step 2 - Rear Wheel Assembly.....	5
Step 3 - Front Wheel Assembly.....	6
Step 4 - Arm bar Assembly.....	6
Step 5 - Canopy Assembly.....	7
Step 6 - Canopy Removal.....	8
<b>Stroller operation and Use</b>	
Unfolding and Folding Stroller.....	9
Securing Children in Stroller.....	11
Seat Back Recline Adjustment.....	12
Parking Brake Operation.....	13
Front Wheel Swivel Lock Operation.....	13
Arm bar Removal and Replacement.....	14
Canopy Operation.....	15
<b>Stroller maintenance</b>	
Cleaning.....	15

# **WARNING**

Failure to follow these warnings and assembly instructions could result in serious injury or death.

## **Avoid Serious Injury To Children From Falling Or Sliding Out:**

- **ALWAYS** use harness to restrain each child.
- **Snugly** adjust harness around each child.
- **NEVER** leave children unattended, even when sleeping. Always keep children in view.
- **DO NOT** allow children to climb on stroller or stand in seat.

## **Avoid Serious Injury To Children:**

- **DO NOT** let your child play with this product.
- This seat unit is not suitable for children under 6 months.
- This product is not suitable for running or skating.
- **DO NOT** allow children to sit or stand in storage basket.
- **DO NOT** place any child weighing more than 40 lbs. (18.14 kg) or taller than 45 inches (114 cm) in this stroller.
- Use caution when pushing stroller near traffic or in highly congested areas.
- **DO NOT** use stroller on stairs or escalators with children in it.
- **DO NOT** lift stroller by arm bar.

## **Avoid Loss Of Control Of Stroller:**

- **ALWAYS** use front wheel swivel locks when pushing stroller on uneven terrain.
- Use caution when pushing stroller on uneven terrain or hills.
- **ALWAYS** set parking brake when the stroller is stopped.
- **NEVER** leave stroller unattended on a hill or incline even when parking brake is set.

## **Avoid Injury From Stroller Tipping Over:**

- **DO NOT** allow children to climb into stroller unassisted, or to play or hang onto stroller.
- **DO NOT** overload stroller as it can become unstable.
- **DO NOT** carry more than one child per seat.
- **DO NOT** place extra parcels or goods in or on the stroller.
- **DO NOT** add package carrying accessories or hang items from stroller.
- **DO NOT** place more than 15 lbs. (6.7kg) in storage basket.
- **ALWAYS** distribute weight as evenly as possible on each side of the stroller.

## **Avoid Pinch Injury:**

- Keep fingers clear of hinged joints when folding and unfolding stroller.
- When making adjustments, always ensure all children's body parts are clear of any moving parts.
- To avoid injury ensure that your child is kept away when unfolding and folding this product.

# Assembly Instructions

**TOOLS REQUIRED:** Phillips screwdriver

- Read all instructions before ASSEMBLY and USE of Stroller.
- Unpack carton, remove packing materials, including polybag. Identify and check all parts. If parts are missing or damaged, call Foundations® for assistance at 877.716.2757 (USA Only) or 330.722.5033.
- Discard all packing materials after assembly.

## ⚠ WARNING ⚠

- **Choking Hazard - Stroller assembly hardware includes small parts. Keep small parts away from children.**
- **Plastic bags can cause suffocation. Keep plastic bag away from children. Remove and discard plastic bags.**
- **Pinch Hazard - Keep hands clear of moving parts during assembly, folding and unfolding.**

### Parts

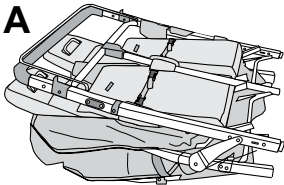

Stroller Frame Assembly (1)

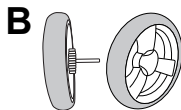

Rear Wheel with Axle (2)

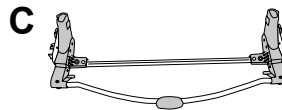

Rear Axle Tube Assembly (1)

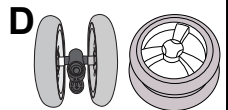

Front Wheel Assembly (2)

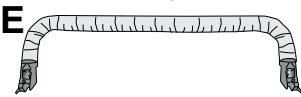

Arm Bar (1)



Canopy (1)

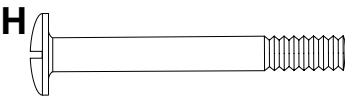

Screw [M6 x 34 mm] (2)

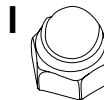

Nut [M6] (2)

## STEP 1 - Rear Axle and Brake Assembly

1. Lay folded **Stroller Frame Assembly (A)** on clean floor with handle tube (1) on top and front footrests (2) contacting floor (**Fig. 1**).
2. Assemble **Rear Axle Tube Assembly (C)** to stroller (**Fig. 2**).
  - Position Rear Axle Tube Assembly (C) with brake tube (3) up and open end of rear axle assemblies toward rear legs.
  - Slide rear axle tube assembly (C) onto the lower ends of rear legs (4) until contacting spring pins. Press spring pins and slide rear axle assembly (C) onto rear leg (4) until spring pins snap into holes in rear axle tube assembly (C) .
  - Pull on Rear Axle Tube Assembly (C) to check that it is secured onto rear legs.

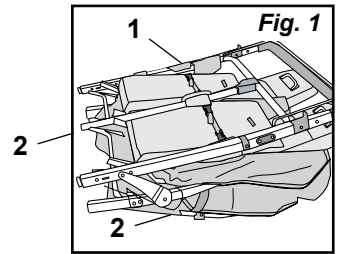

Style May Vary

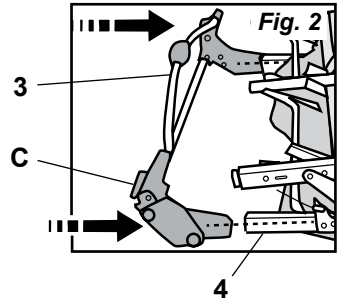

## STEP 2 - Rear Wheel Assembly

1. Align hole in rear axle rod of **Rear Wheel With Axle B** with holes in Rear Axle Tube Assembly (C) . Slide rear wheel with axle B into Rear Axle Tube Assembly (C) (**Fig. 1**).
  2. Slide **Rear Wheel With Axle (B)** in until hole in rear axle rod 1 aligns with hole in rear axle tube.
  3. Insert **M6 x 34 mm Screw (H)** through Rear Axle Tube Assembly (C) and rear axle rod until screw comes out bottom of Rear Axle Tube Assembly (C) (**Fig. 2**).
- NOTE:** If end of screw does not slide into hole, check alignment of hole in axle. If hole in axle is not aligned, remove rear wheel and start over.
4. Insert **M6 Nut (I)** into 6-sided recess on bottom of rear axle tube and using phillips screwdriver, secure **Screw (H)** by turning into nut until tight (**Fig. 3**).

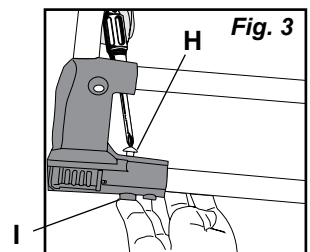
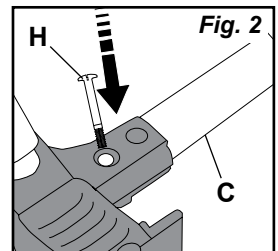
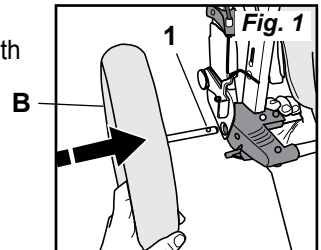

Repeat steps 2 thru 4 for opposite rear wheel.

## STEP 3 - Front Wheel Assembly

1. Align pivot shaft of stroller frame with hole in wheel assembly. Wheel locking lever should be facing up. Slide wheel assembly onto pivot shaft until a solid click is heard and felt from the buttons engaging. **(Fig. 1)**

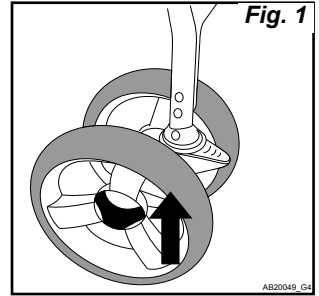

2. Check the wheel is secure by pulling down on the wheels. Wheels should stay securely in place.

## STEP 4 - Arm Bar Assembly

1. With Foundations® logo on **Arm Bar (E)** facing up, slide **Arm Bar Clamp (1)** between fabric seat side cover and front leg. Push **Arm Bar Clamp (1)** onto front leg tubes between the two **Arm Bar Stops (2)** and align the hole in the clamp with the **Stud (3)** on the arm, on both sides of the stroller **(Fig. 1)**.

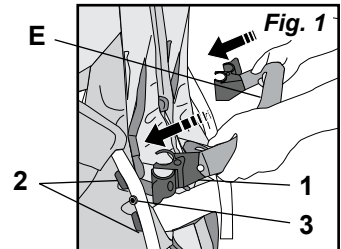

2. Lock Arm Bar to stroller frame by pushing **Arm Bar Clamp (1)** around front leg tube (4). Close the Lock lever by pressing the lock lever onto the Arm bar until it clicks closed and the stud (3) is fully through the hole in the lever. **(Fig. 2)**.

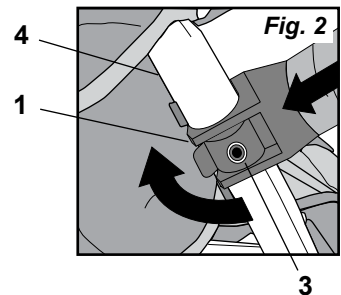

3. Repeat step 2 for opposite end of Arm Bar. Check that the Arm bar is securely attached.

## STEP 5 - Canopy Assembly

### To attach canopy:

1. Position canopy with rounded front section on top and place canopy in rear seat area and over top of front seats.
2. Secure **Main Canopy Tube** (long tube) by pushing end of **Main Canopy Tube** into **Canopy Retainer** slot located on outside of handle near the armrest (**Fig. 1**).
3. Secure short **Rear Canopy Tube** (short tube) by pushing end of **Canopy Tube** into **Canopy Retainer** slot located on outside of the handle near the top of the back seat (**Fig. 2**).  
Repeat steps 2 and 3 to secure canopy tubes on other side of stroller.
4. Secure back of canopy.

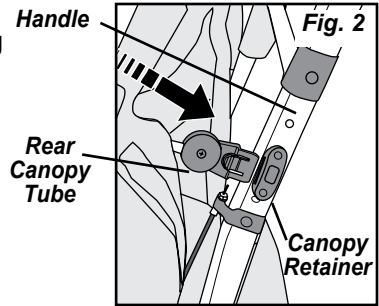
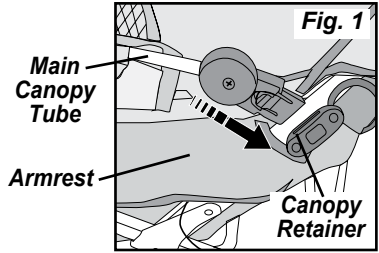

Secure canopy sides around stroller handle by securing hook & loop fasteners on each side (**Fig. 3**).

Repeat on other side of canopy.

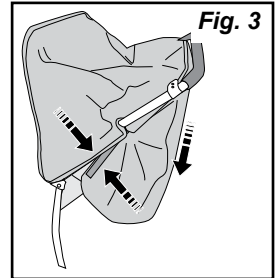

5. Attach Rear Cover.  
With the loop side of fabric fastener facing outwards, align cut out in the center of the Rear Cover with the center tube of the stroller handle. Press the hook and loop fabric fastening together on both sides of the center tube.

Wrap each side of the back cover around the side handle tube and press together the loop side of the Rear Cover to the Hook side of the Main Canopy. (**Fig. 4**)

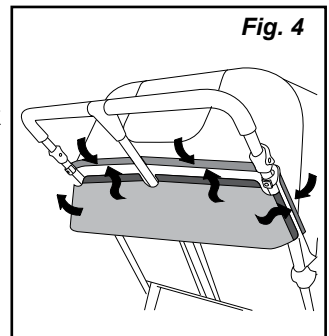

## STEP 6 - Canopy Removal

### To remove canopy:

1. Open sides of canopy around stroller handle by pulling fabric hook & loop fasteners apart (1) (**Fig. 1**).
2. Pull rear panel of canopy up and out of opening between stroller handle and handle support (2).
3. Remove canopy from rear support tube by releasing hook & loop fasteners.
4. Remove screw, retainer, and canopy strap from handle. (**Fig. 2**)
5. Remove rear canopy tube (short tube) by pressing retainer tab in (1) and sliding rear canopy tube up (2) (**Fig. 3**).
6. Repeat step 5 for opposite side of stroller.
7. Remove main canopy tube (long tube) by pressing retainer tab in (1) and sliding main canopy tube up (2) (**Fig. 3**).
8. Repeat step 7 for opposite side of stroller.

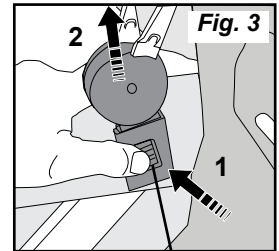
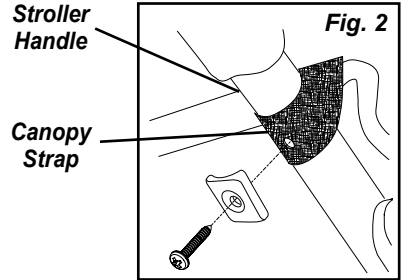
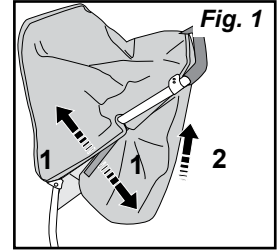

Retainer Tab



# Stroller Operation and Use

## Unfolding and Folding Stroller:

### ⚠️ WARNING ⚠️

- Pinch Hazard - Keep hands clear of moving parts during assembly, folding and unfolding.
- Ensure that all the locking devices are engaged before use.

## Unfolding and Folding Stroller

### To unfold stroller:

1. Lay stroller on floor with front wheels and front footrests down, contacting the floor (**Fig. 1**).

**NOTE:** Always check that floor is clean and dry before laying stroller on floor.

2. Lock parking brake.

3. Locate **Fold Retention Strap** on one side of the stroller (**Fig. 1**). Push down on stroller handle and unhook **Fold Retention Strap** by pulling up on the loop (1) and then turn (2) and slide the loop through the "D" Ring (3) (**Fig. 2 and 3**).

4. Repeat step 2 on opposite side to unhook **Fold Retention Strap**.

5. Pull up on handle to unfold the stroller (**Fig. 3**) and then with a quick snap, push down on handle to lock in unfolded position (**Fig. 4**). Push down on side frame to ensure stroller is in locked open position. Lift on handle to check that stroller handle is locked in the unfolded position on both sides.

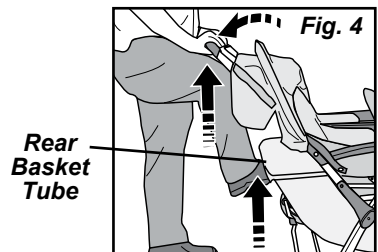
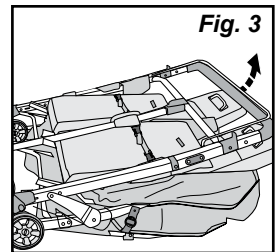
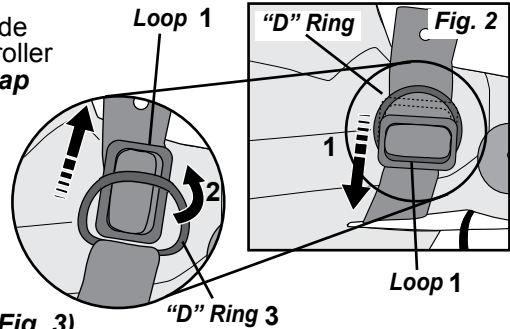
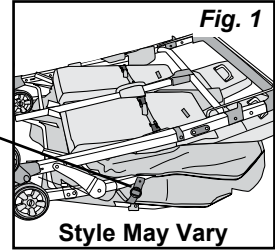

# Unfolding and Folding Stroller

## To unfold stroller (continued):

6. Visually check that the stroller handle is securely locked into the fold Lock assembly on both sides of the stroller. (**Fig. 5**).

**NOTE:** If fold lock is not locked, fold lock can be locked by pressing down on front of armrests and then press down on top of stroller handle.

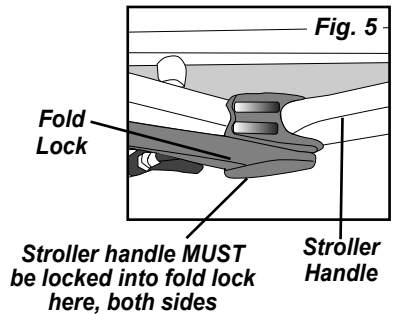

## To fold stroller:

1. Place seat back of front seats in the upright adjustment position.

**NOTE:** Seat backs of front seats must be in the upright position when folding.

2. Push down on Red Release lever on right side and then slide both Fold Lock Release collars on both sides up toward the handle grip to unlock (**Fig. 1**).

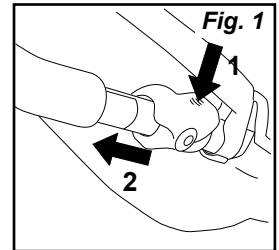

3. While holding the Fold Lock Releases up, push forward on the stroller handle to fold (**Fig. 1**).

4. Secure stroller in folded position by laying stroller on floor with front wheels and front footrests down. Push down on stroller handle and slide the loop on the **Fold Retention Strap** through the **"D" Ring** and rotate to secure in place (**Fig. 2**).

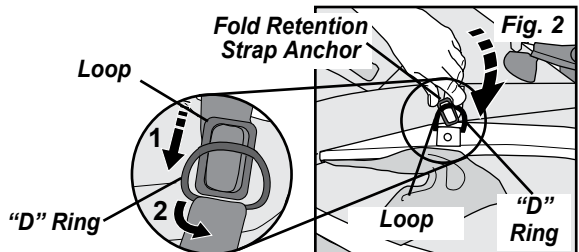

# Securing Children In Stroller

## **⚠ WARNING ⚠**

**Avoid Serious Injury To Children From Falling Or Sliding Out:**

- **ALWAYS** use a harness to restrain each child.
- **Snugly** adjust harness around each child.
- **NEVER** leave children unattended, even when sleeping.  
**Always keep children in view.**
- **DO NOT** allow children to climb on stroller or stand in seat.

1. With harness unbuckled, place child in seat.

2. Secure child with harness by positioning **Crotch Strap** between child's legs and placing **Shoulder and Waist Belts** over shoulders and thighs. Snap buckle tongues into crotch strap buckle (Fig. 1).

3. Snugly adjust each strap by pulling on the free end of the strap and moving plastic along strap (Fig. 2).

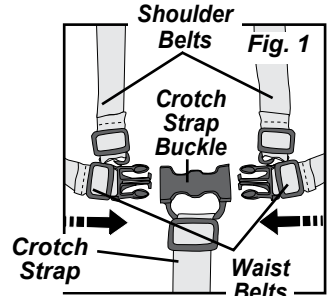

### **Shoulder Belt Height Adjustment:**

Use shoulder belt slots that are closest to child's shoulders.

### **To change shoulder belt height:**

1. Remove shoulder belt from seat back of seat - on back of seat, tip shoulder belt anchor in line with shoulder belt and then push belt anchor and shoulder belt through slot in seat back (Fig. 1).

2. Reattach shoulder belt to seat back - on front side of seat, tip shoulder belt anchor to contact shoulder belt, push belt anchor and shoulder belt through slot in seat back at desired height. Rotate belt anchor to lay flat on back of seat (Fig. 2).

Repeat for opposite shoulder belt.

### **Crotch Belt Adjustment:**

1. To lengthen crotch belt - slide plastic loop up on crotch belt (Fig. 2).

2. To shorten crotch belt - slide plastic loop down on crotch belt (Fig. 2).

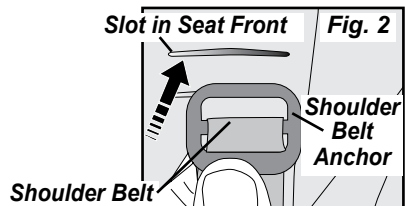
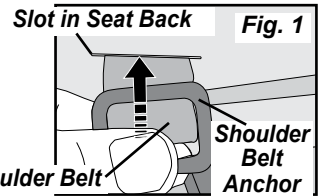
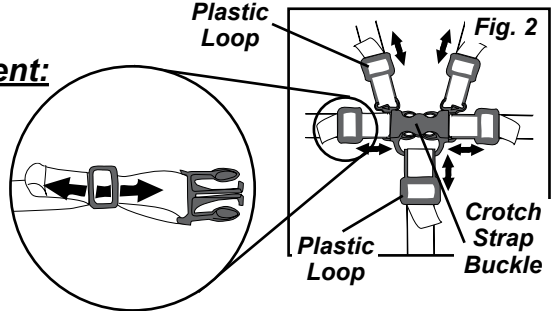

## Seat Back Recline Adjustment

### Seat Back Recline Adjustment:

The seat backs have two recline positions.

#### Front seat adjustment:

**NOTE:** The seat back must be in the upright position when folding the stroller.

#### To recline seat back:

1. Pull up on seat back **Recline Handle** (Fig. 1).
2. Lower seat back to recline position and release seat back recline handle.

#### To raise seat back into upright position:

1. Pull up on seat **Back Recline Handle** (Fig. 1).
2. Pull seat back forward to upright position and release seat **Back Recline Handle**.
3. Check that seat back is locked.

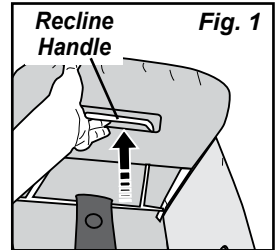

#### Rear seat adjustment:

#### To recline seat back:

1. While holding seat back up, release both **Seat Back Buckles** (Fig. 2).
2. Lower seat back into reclined position.

#### To raise seat back into upright position:

1. Push seat back up and forward to upright position and fasten both **Seat Back Buckles** (Fig. 2).

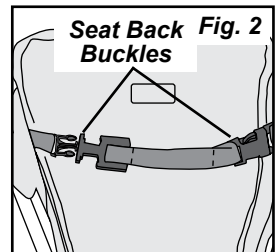

### Footrest Adjustment:

The front footrests have three adjustment positions.

#### To raise footrests:

1. Lift footrest up to one of the two raised positions and rotate support bar up (4) and place under support bar hooks on footrest (Fig. 1).

#### To lower footrests:

1. Lift up on footrest and allow support bar to drop down out from under support bar hooks.

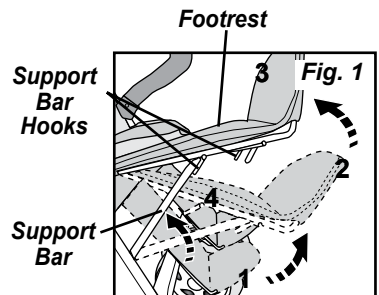

## Parking Brake Operation.

# ⚠ WARNING ⚠

- Always lock parking brake when stroller is stopped and when loading and unloading children.

### To lock parking brake:

1. Press down on parking brake lock bar on the rear axle assembly into locked position (**Fig. 1**).
2. Check that wheels are locked.

Parking  
Brake  
Lock Bar

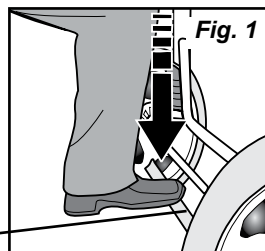

### To unlock parking brake:

1. Place toe under parking brake lock bar and lift up into unlocked position (**Fig. 2**).

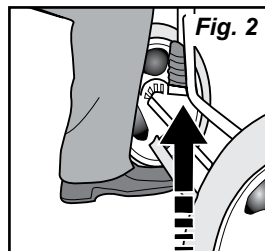

## Front Wheel Swivel Lock Operation.

# ⚠ WARNING ⚠

- Always use front wheel swivel locks when pushing stroller on uneven ground.

### To lock Wheel Assembly:

1. Rotate front wheel assembly until it is pointing Forward. (**Fig. 1**).
2. Push down swivel lock until it snaps in place.
3. Check that front swivel is securely locked by pushing side to side on front wheel assembly.
4. Repeat steps 1 through 3 for other wheel Assembly.

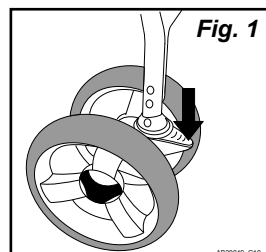

## ***Front Wheel Swivel Lock Operation.***

### **To Unlock Wheel Assembly:**

- 1.** Push swivel lock up to release (**Fig. 1**).
- 2.** Repeat for other wheel assembly.

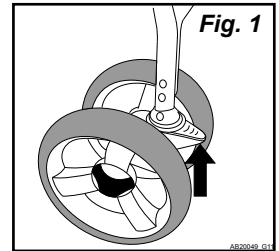

## ***Arm Bar Removal and Replacement.***

### **To remove arm bar**

- 1.** Pull arm bar clamp lock lever out away from stroller to unlock arm bar from stroller frame (1). (**Fig 1**)
- 2.** Pull out on arm bar to remove it from stroller frame (2) (**Fig 1**)

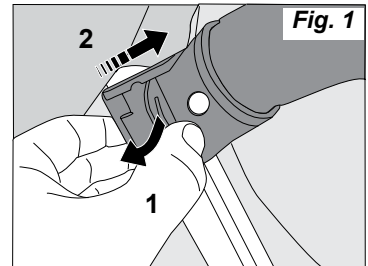

### **To replace arm bar**

See step 4 in the assembly instructions, Arm Bar Assembly.

- Only use Foundations provided or approved accessories for this stroller.**

## Canopy Operation

### To extend canopy:

1. Pull main canopy tube forward (1) (**Fig. 1**).
2. Rotate front section of canopy forward (2) (**Fig. 1**).

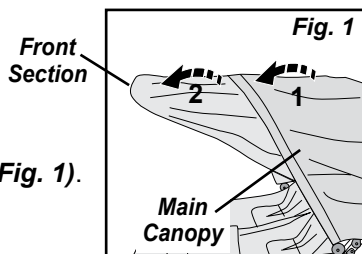

### To retract canopy:

1. Rotate front section of canopy back over top of canopy (1) (**Fig. 2**).
2. Pull main canopy tube toward rear of stroller (2) (**Fig. 2**).

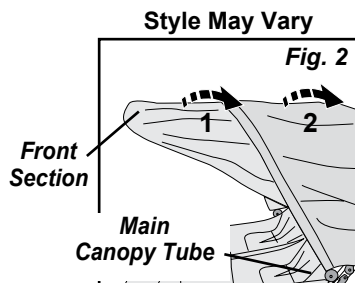

### To operate canopy window:

1. Roll canopy window up towards top of canopy.
2. Thread hook & loop fastener through sewn loop on back edge of canopy, fold over sewn loop and press strap together (**Fig. 3**).

Repeat for other fastener.

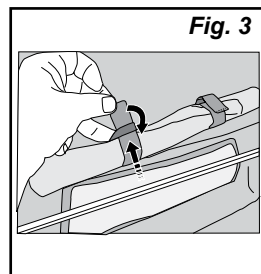

## Stroller Maintenance

### Cleaning seats, harness, armrests, arm bar and canopy:

1. Surface wash only with mild solution of soap and water.
2. Rinse with water to remove soap solution.

### Cleaning Stroller:

1. Surface wash stroller frame, plastic parts and fabric with mild solution of soap and water. Wipe surfaces with water to remove soap solution.
2. Wipe or air dry.

Foundations Worldwide, Inc.  
5216 Portside Dr, Medina, OH 44256 USA  
• TEL: 1 330.722.5033 • FAX: 1 330.722.5037  
[www.foundations.com](http://www.foundations.com)

**IMPORTANTE - Guarde estas instrucciones para referencia futura.**

## **Cochecitos Cuádruples Quad Sport**

**Modelos cubiertos: 4141079, 4141299, 4141309**

**PARA LLAMAR AL SERVICIO DE ATENCIÓN AL CLIENTE: 1-877-716-2757**  
(fuera de Estados Unidos 1 330-722-5033).

**NO LLAME AL MINORISTA O DISTRIBUIDOR PARA RECIBIR SERVICIO O MANTENIMIENTO, YA QUE NO ESTÁN AUTORIZADOS PARA RESOLVER ESE TIPO DE PROBLEMAS.**

**PARA LA GARANTÍA Y LOS CERTIFICADOS FEDERALES ESTÁNDAR DE CUMPLIMIENTO DE SEGURIDAD, POR FAVOR VISITE NUESTRO SITIO WEB EN [www.foundations.com](http://www.foundations.com)**



El color y estilo  
pueden variar

### **INSTRUCCIONES DE MONTAJE**

- Se requiere que el montaje lo realice un adulto.
- **Lea todas las instrucciones ANTES de montarlo y usarlo..**
- Abra la caja, retire los materiales de embalaje y deshágase de ellos adecuadamente o recíclelos siempre que sea posible.

Guarde la información del producto encontrada en el tubo de la estructura.

Fecha de fabricación: \_\_\_\_\_

N.º de modelo: \_\_\_\_\_

Pedido de compra: \_\_\_\_\_

## **⚠ ADVERTENCIA ⚠**

**Este cochecito es para uso de no más de 4 niños.**

**Para el uso con los niños cuyo peso es de 40 libras, (18,14 kg) o menos.**

**Para el uso con los niños cuya altura es de 45 pulgadas, (114 cm) o menos.**

**Los niños DEBEN estar abrochados en los asientos con arnés correctamente ajustadas.**



# Índice

Índice.....	17
Advertencias.....	18
<b>Instrucciones de montaje</b>	
<b>Herramientas y piezas.....</b>	<b>19</b>
Paso 1 - Montaje del eje trasero y el freno.....	20
Paso 2 - Montaje de las ruedas traseras.....	20
Paso 3 - Montaje de las ruedas delanteras.....	21
Paso 4 - Montaje de la barra reposabrazos.....	21
Paso 5 - Montaje de la capota.....	22
Paso 6 - Desmontaje de la capota.....	23
<b>Uso y operación del cochecito</b>	
Plegado y desplegado del cochecito.....	24
Seguridad de los niños en el cochecito.....	26
Ajuste del respaldo reclinable.....	27
Uso del freno de estacionamiento.....	28
Uso del bloqueo de giro de la rueda delantera.....	28
Desmontaje y sustitución de la barra reposabrazos.....	29
Uso de la capota.....	30
<b>Mantenimiento del cochecito</b>	
Limpieza.....	30

# **ADVERTENCIA**

El incumplimiento de estas advertencias e instrucciones de montaje podría causar lesiones graves o la muerte.

Evitar lesiones graves a los niños de la caída o deslizamiento de salida:

- **SIEMPRE** use arnés para sujetar cada niño.
- Ajuste bien el arnés alrededor de cada niño.
- **NUNCA** deje a los niños sin vigilancia, incluso al dormir. Siempre mantenga a los niños a la vista.
- **NO** permita que los niños se suban en cochecito o de pie en el asiento.

Evite Niños heridas graves al:

- **NO** permita que su niño juegue con este producto.
- Esta unidad de asiento no es conveniente para niños menores de 6 mese
- Este producto no es adecuado para correr o patinar.
- **NO** permita que los niños se sienten o se paren en la canasta de almacenamiento.
- No coloque ningún niño que pese más de 40 libras. (18.14 kg) o más alto que 45 pulgadas (114 cm) de este cochecito.
- Tenga cuidado al empujar el cochecito de cerca del tráfico o en muy áreas congestionadas.
- **NO** use la carriola en escaleras o escaleras mecánicas con los niños en lla.
- No levante la carriola por la barra del brazo.

Evitar la pérdida de control del cochecito:

- **SIEMPRE** use palomillas ruedas delanteras cuando se empuja el cochecito en un terreno desigual.
- Tenga cuidado al empujar el cochecito en un terreno desigual o colinas.
- Siempre ponga el freno de estacionamiento cuando se para la silla de paseo.
- **NUNCA** deje el cochecito sin vigilancia en una colina o inclinar incluso cuando el freno de estacionamiento.

Evite las lesiones por Cochecito vuelco:

- **NO** permita que los niños se suban en el cochecito sin ayuda, o para jugar o pasar el rato en la carriola.
- **NO** sobrecargue cochecito, ya que puede llegar a ser inestable.
- No lleve más de un niño por asiento.
- No coloque paquetes o bienes adicionales o en el cochecito.
- No agregue paquete de accesorios para transportar o colgar artículos del cochecito.
- **NO** coloque más de 15 libras. (6.7kg) en la cesta de almacenamiento.
- **SIEMPRE** distribuir el peso lo más uniformemente posible en cada lado de la silla de paseo.

Evite lesiones Pinch:

- Mantenga los dedos alejados de las juntas con bisagras al plegar y desplegar cochecito.
- Cuando haga ajustes, asegúrese siempre de cuerpo de todos los niños partes estén alejados de las piezas móviles.
- Para evitar lesiones a asegurar que sus hijos se mantengan lejos cuando despliegue y plegado de este producto.

# INSTRUCCIONES DE MONTAJE

**HERRAMIENTAS NECESARIAS:** Destornillador de estrella

- Lea todas las instrucciones antes de MONTAR y USAR el cochecito.
- Abra la caja, quite los materiales de embalaje, incluyendo la bolsa de polietileno. Identifique y revise todas las piezas.

Si faltan piezas o están dañadas, llame a Foundations® para recibir asistencia en el número de teléfono: 1 877.716.2757 (sólo EE. UU.) o 1 330.722.5033.

- Deseche todos los materiales de embalaje después del montaje.

## ⚠️ ADVERTENCIA ⚠️

- Peligro de asfixia: entre los materiales para el montaje del carrito se incluyen piezas pequeñas. Mantenga las partes pequeñas alejadas de los niños.
- Las bolsas de plástico pueden causar asfixia. Mantenga la bolsa de plástico alejada de los niños. Retire y deseche las bolsas de plástico.
- Peligro de pinzamiento: mantenga las manos alejadas de las piezas móviles durante el montaje, plegado y desplegado.

### Piezas

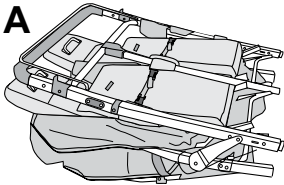

Montaje de la estructura del cochecito (1)

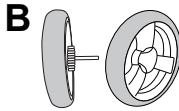

Rueda trasera con eje (2)

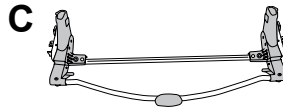

Montaje del conjunto de tubo de eje (1)

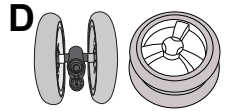

Montaje de las ruedas delanteras (2)

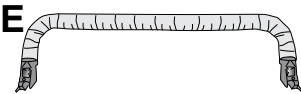

Barra reposabrazos (1)



Capota (1)

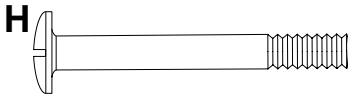

Tornillo [M6 x 34 mm] (2)

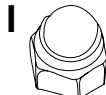

Tuerca [M6] (2)

## PASO 1 - Montaje del eje trasero y el freno

1. Estire la estructura plegada del cochecito (A) en un suelo limpio, con el manillar hacia arriba (1) y el reposapiés delantero (2) en contacto con el suelo (Fig. 1).

2. - Coloque el eje del tubo posterior (C) con el tubo de freno 3 arriba y el extremo abierto de montaje del eje trasero hacia las patas traseras.

- Deslice el conjunto del tubo del eje trasero (C) sobre los extremos inferiores de las patas traseras (4) hasta entrar en contacto con los pasadores. Presione los pasadores y deslice el ensamble de eje trasero (C) hasta la pata trasera (4) hasta que los pasadores encajen en los agujeros de montaje del tubo del eje trasero (C).

- Tire del ensamble del tubo del eje trasero (C) para comprobar que está asegurado en las patas traseras.

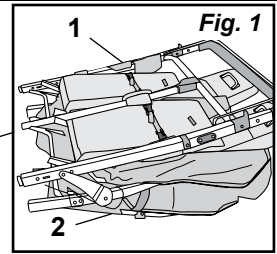

El estilo puede variar

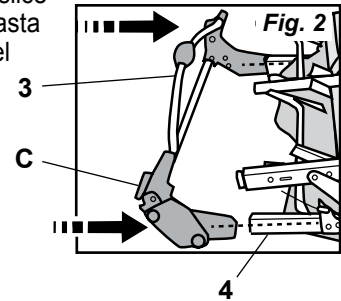

## PASO 2 - Montaje de las ruedas traseras

1. Alinee el orificio de la varilla de eje trasero de la rueda trasera con el eje (B) frente a los agujeros en el conjunto del tubo del eje trasero (C). Deslice la rueda trasera con eje B dentro del conjunto del tubo del eje trasero (C) (Fig. 1).

2. Deslice la rueda trasera con el eje (B) hacia dentro hasta que el agujero en la varilla del eje

3. Inserte el tornillo M6 x 34 mm (H) a través del conjunto del tubo del eje trasero (C) y la barra de eje trasero hasta que el tornillo salga por la parte inferior del conjunto del tubo del eje trasero (C) (Fig. 2).

**NOTA: Si el extremo del tornillo no se desliza hasta dentro del agujero, revise la alineación del agujero en el eje. Si el agujero del eje no está alineado, desmonte la rueda trasera y empiece de nuevo**

4. Inserte la tuerca M6 (I) en la hendidura de 6 caras en la parte inferior del tubo del eje trasero y, usando un destornillador de estrella, asegure el tornillo (H) enroscándolo en la tuerca hasta que quede apretado (Fig. 3).

Repita los pasos del 2 al 4 para la rueda trasera opuesta.

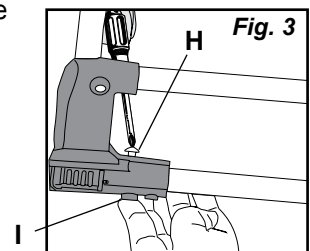
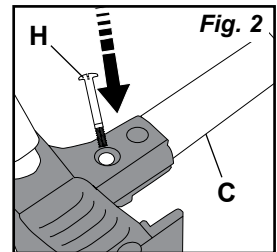
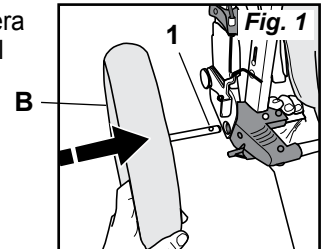

## PASO 3 - Montaje de la rueda delantera

1. Alinee el eje giratorio de la estructura del cochecito con el orificio de montaje de la rueda. La palanca de bloqueo de la rueda debería mirar hacia arriba. Deslice el ensamble de la rueda dentro del eje giratorio hasta que oiga y note un sólido clic cuando los botones se acoplen (Fig. 1).
2. Compruebe que la rueda está fijada con seguridad tirando hacia abajo en las ruedas. Las ruedas deben permanecer firmemente en su lugar.

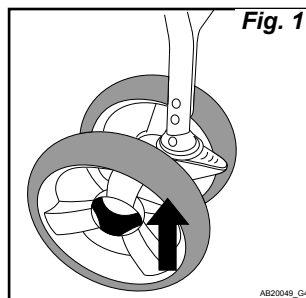

## PASO 4 - Montaje de la barra reposabrazos

1. Con el logotipo de Foundations® de la barra reposabrazos (E) mirando hacia arriba, deslice la abrazadera de la barra reposabrazos (1) entre la cubierta lateral del asiento de tela y la pata delantera. Empuje la abrazadera de la barra reposabrazos (1) en los tubos de la pata delantera entre los dos bloqueos de la barra reposabrazos (2) y alinee el agujero en la abrazadera con el broche (3) en el reposabrazos, a ambos lados del cochecito (Fig. 1).
2. Bloquee la barra reposabrazos en la estructura del cochecito empujando la abrazadera de la barra reposabrazos (1) alrededor del tubo de la pata delantera (4). Cierre la palanca de bloqueo presionando ésta hacia la barra reposabrazos hasta que quede cerrada y el broche (3) haya atravesado completamente el agujero de la palanca (Fig. 2).
3. Repita el paso 2 para el extremo opuesto del reposabrazos. Compruebe que la barra reposabrazos está unida con firmeza.

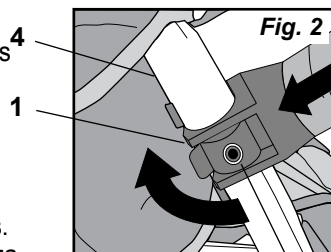
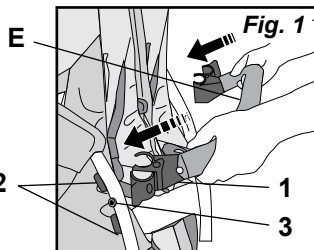

3

## PASO 5 - Montaje de la capota

### Para fijar la capota:

1. Coloque la capota con la sección frontal redondeada arriba, y sitúe la capota en el área del asiento trasero y encima de los asientos delanteros.
2. Fije el tubo de la capota principal (tubo largo) empujando el extremo del tubo de la capota principal dentro de la ranura del retenedor de la capota ubicada en el exterior del mango cerca del apoyabrazos (Fig. 1).
3. Fije el tubo corto de la capota trasero (tubo corto) empujando el extremo del tubo de la capota dentro de la ranura del retenedor de la capota ubicada en el exterior del mango cerca de la parte superior del asiento trasero (Fig. 1). Repita los pasos 2 y 3 para asegurar los tubos de la capota en cada lado del cochecito.
4. Sujete la parte trasera de la capota.

Lados del dosel de seguridad alrededor de la manija del cochecito por asegurar gancho y presilla en cada lado (Fig. 3).

Repita en el otro lado de la capota.

5. Enganche la cubierta trasera. Con el lado del broche de sujeción de tela mirando hacia el exterior, alinee el recorte en el centro de la cubierta trasera con el tubo central del mango del cochecito. Presione el broche de tela de sujeción y júntelos en ambos lados del tubo del centro. Envuelva cada lado de la cubierta trasera alrededor del tubo del mango lateral y presione junto el lado del broche en la cubierta trasera con el broche de la capota principal. (Fig. 4)

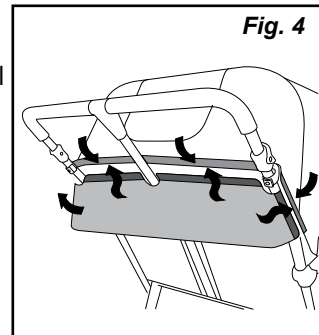
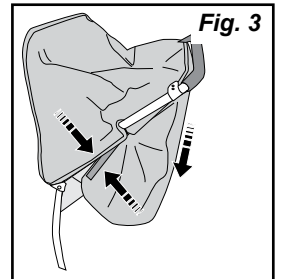
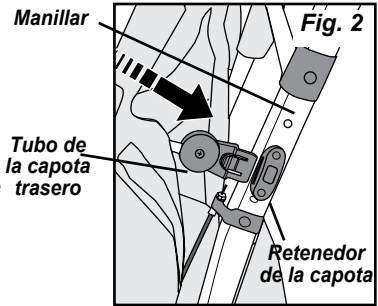
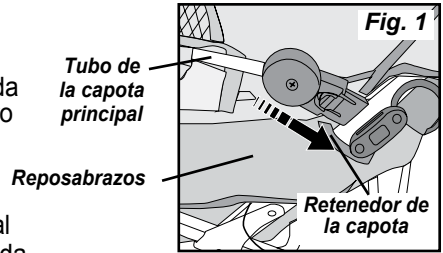

## PASO 6 - Desmontaje de la capota

### Para quitar la capota:

1. Abra los laterales de la capota alrededor del manillar del cochecito tirando de los ganchos y broches de sujeción aparte (1) (Fig. 1).
2. Tire del panel trasero de la capota hacia arriba y afuera de la apertura entre el mango del cochecito y el soporte del manillar (2).
3. Extraiga la capota del tubo de soporte trasero liberando los ganchos de sujeción.
4. Retire el tornillo, el retenedor y la correa de la capota del mango. (Fig. 2)
5. Retire el tubo trasero de la capota (tubo corto) presionando la pestaña del retenedor en (1) y deslizando el tubo trasero de la capota hacia arriba (2) (Fig. 3).
6. Repita el paso 5 para el lado opuesto del cochecito.
7. Retire el tubo principal de la capota (tubo largo) presionando la pestaña del retenedor en (1) y deslizando el tubo principal de la capota hacia arriba (2) (Fig. 3).
8. Repita el paso 7 para el lado opuesto del cochecito.

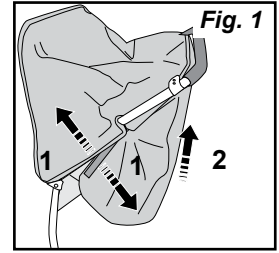

Manillar del cochecito

Correa de la capota

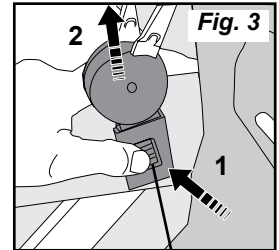
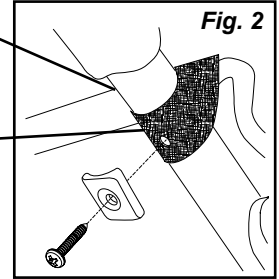

Pestaña del retenedor

# Uso y operación del cochecito

## Plegado y desplegado del cochecito

### ⚠ **ADVERTENCIA** ⚠

- Una pizca de peligro - Mantenga las manos alejadas de las piezas móviles durante el montaje, plegar y desplegar.
- Asegúrese de que todos los dispositivos de bloqueo están comprometidos antes de su uso.

## Uso y operación del cochecito

### Para desplegar el cochecito:

1. Coloque el cochecito en el suelo con las ruedas delanteras y los reposapiés delanteros hacia abajo, en contacto con el suelo (Fig. 1).

**NOTA: Siempre compruebe que el suelo esté limpio y seco antes de colocar la silla de paseo en el suelo.**

2. Bloquee el freno de estacionamiento.

3. Localice la correa de retención de plegado en un lateral del cochecito (Fig. 1). Empuje hacia abajo el manillar del cochecito y desenganche la correa de retención de plegado tirando hacia arriba del broche (1) y a continuación gire (2) y deslice el broche a través del anillo "D" (3) (Fig. 2 y 3).

4. Repita el paso 2 en el lado opuesto para desenganchar la correa de retención de plegado.

5. Tire del manillar hacia arriba para desplegar el cochecito y luego con un movimiento rápido, empuje hacia abajo el manillar para bloquear el cochecito en posición desplegada (Fig. 4).

Empuje hacia abajo la estructura lateral para asegurar que el cochecito esté bloqueado en la posición de apertura. Levante el manillar para comprobar que el mango del cochecito está bloqueado en la posición de despliegue en ambos lados.

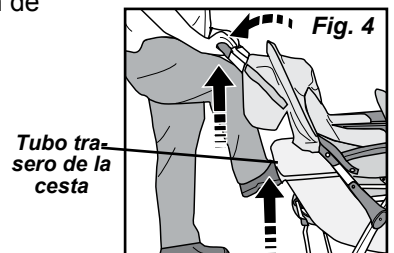
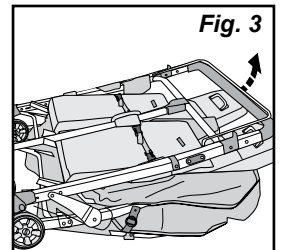
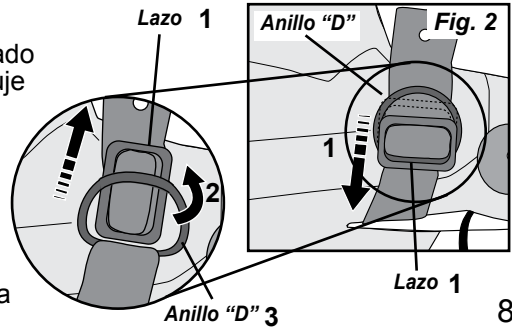
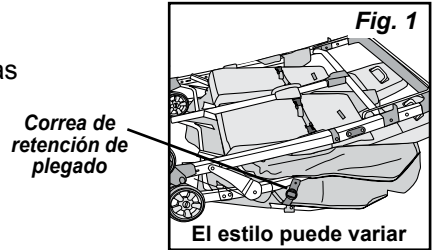



# Uso y operación del cochecito

## Para desplegar el cochecito (continuación):

6. Compruebe visualmente que el manillar del cochecito esté firmemente trabado en la posición de bloqueo de plegado en ambos lados del cochecito (Fig. 5).

**NOTA:** Si el bloqueo de plegado no está bloqueado lo puede trabar presionando hacia abajo la parte delantera de los reposabrazos y luego presionando hacia abajo el manillar del cochecito.

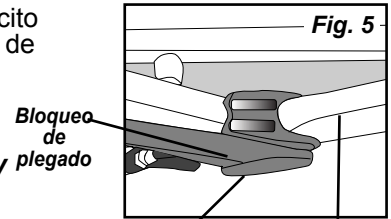

El manillar del cochecito **DEBE** estar trabado en la posición de bloqueo de plegado aquí, en ambos lados

Manillar del cochecito

## Para plegar el cochecito:

1. Coloque el respaldo de los asientos delanteros en la posición de ajuste vertical.

**NOTA:** Los respaldos de los asientos delanteros deben estar en posición vertical al plegar.

2. Empuje hacia abajo la palanca roja del lado derecho y luego deslice hacia arriba ambos collares de liberación del bloqueo de plegado a ambos lados, hacia la empuñadura del manillar, para desbloquear (Fig. 1).
3. Manteniendo los liberadores del bloqueo de plegado arriba, empuje hacia delante el manillar del cochecito para plegar (Fig. 1).
4. Fije el cochecito en la posición de plegado colocando el cochecito en el suelo con las ruedas delanteras y los reposapiés hacia abajo. Empuje el manillar del cochecito hacia abajo y deslice el lazo de la correa de retención de plegado a través del anillo "D" y gírela para fijarla en su lugar (Fig. 2).

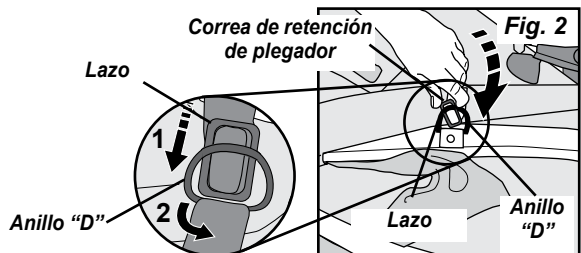
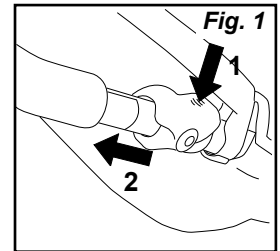

## ⚠ **ADVERTENCIA** ⚠

**Evite lesiones graves de los niños por caídas o al deslizarse del asiento:**

- **SIEMPRE** use el arnés para sujetar a cada niño.
- **Ajuste cómodamente** el arnés alrededor de cada niño.
- **NUNCA** deje niños solos y sin supervisión, incluso cuando duermen. Siempre tenga los niños a la vista.
- **NO PERMITA** que los niños suban al cochecito escalando o que estén de pie en el asiento.

1. Con el arnés desabrochado, coloque el niño en el asiento.

2. Abroche al niño con el arnés colocando la correa de la entrepierna entre las piernas del niño y colocando los cinturones de seguridad de los hombros y la cintura sobre los hombros y los muslos. Ajuste las lengüetas en la hebilla de la correa de la entrepierna (Fig. 1).

3. Ajuste cómodamente cada correa estirando del extremo libre de la correa y moviendo el broche de plástico a lo largo de la correa (Fig. 2).

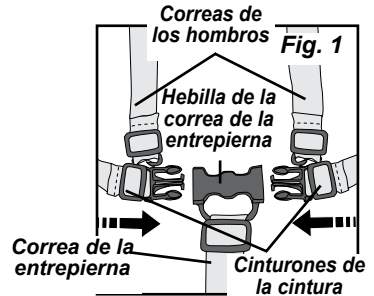

### **Ajuste de la altura del cinturón del hombro:**

Utilice las ranuras de la correa del hombro que estén más cercanas a los hombros del niño.

#### **Para cambiar la altura de la correa del hombro:**

1. Retire el cinturón del hombro de la parte trasera del asiento; en la parte trasera del asiento, coloque el anclaje del cinturón del hombro en línea con el cinturón del hombro y luego empuje el anclaje del cinturón y el cinturón del hombro a través de la ranura en la parte trasera del asiento (Fig. 1).

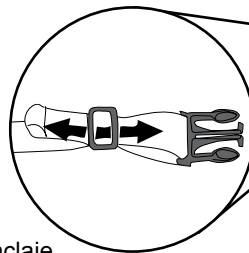

2. Vuelva a unir el cinturón del hombro al respaldo del asiento; en la parte delantera del asiento, coloque el anclaje del cinturón del hombro en contacto con dicho cinturón, empuje el anclaje y el cinturón del hombro a través de la ranura en el respaldo del asiento a la altura deseada. Rote el anclaje del cinturón de modo que quede recostado en el respaldo del asiento (Fig. 2). Repita para el cinturón del hombro opuesto.

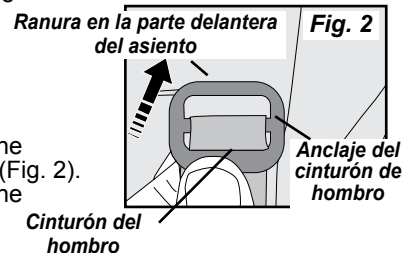
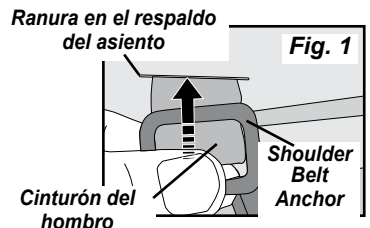

### **Ajuste del cinturón de la entrepierna:**

1. Para alargar el cinturón de la entrepierna deslice el broche de plástico hacia arriba por el cinturón de la entrepierna (Fig. 2).
2. Para acortar el cinturón de la entrepierna deslice el broche de plástico hacia abajo por el cinturón de la entrepierna (Fig. 2).

# Ajuste del respaldo reclinable

## Ajuste del respaldo reclinable

Los respaldos tienen dos posiciones de reclinación.

### Ajuste del asiento delantero:

**NOTA:** El respaldo debe estar en posición vertical al plegar el cochecito.

#### Para reclinarse el respaldo del asiento:

1. Tire de la palanca de reclinación del respaldo (Fig. 1).
2. Tire del respaldo del asiento hacia adelante hasta la posición vertical y libere la palanca de reclinación del respaldo.

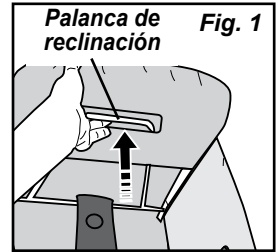

#### Para levantar de nuevo el respaldo del asiento a la posición vertical:

1. Tire de la palanca de reclinación del respaldo (Fig. 1).
2. Tire del respaldo del asiento hacia adelante hasta la posición vertical y libere la palanca de reclinación del respaldo.
3. Verifique que el respaldo del asiento esté bloqueado.

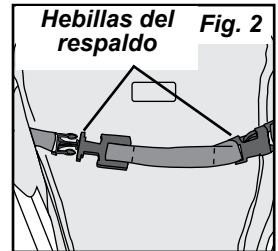

### Ajuste del respaldo del asiento:

#### Para reclinarse el respaldo del asiento:

1. Mientras sostiene el respaldo en posición vertical, suelte ambas hebillas del respaldo (Fig. 2).
2. Baje el respaldo del asiento a la posición reclinada.

#### Para levantar de nuevo el respaldo del asiento a la posición vertical:

1. Empuje el asiento de nuevo hacia arriba y hacia adelante a la posición vertical y fije ambas hebillas del respaldo (Fig. 2).

### Ajuste del reposapiés:

Los reposapiés delanteros tienen tres posiciones de regulación.

#### Para levantar los reposapiés:

1. Levante el reposapiés hasta una de las dos posiciones elevadas y gire la barra de apoyo hacia arriba (4) y colóquela debajo de los ganchos de la barra de apoyo en el reposapiés (Fig. 1).

#### Para bajar los reposapiés:

1. Levante el reposapiés y permita que la barra de apoyo caiga hacia abajo y salga de los ganchos de la barra de apoyo.

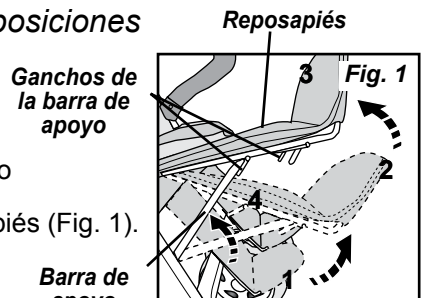

## Uso del freno de estacionamiento.

# ⚠ ADVERTENCIA ⚠

- Siempre cierre del freno de estacionamiento cuando se detenga la silla de paseo y cuando carga y descarga de los niños.

### Para bloquear el freno de estacionamiento:

1. Pise hacia abajo la barra de bloqueo del freno de estacionamiento en el conjunto del eje trasero hasta alcanzar la posición de bloqueo (Fig. 1).

2. Verifique que las ruedas estén bloqueadas.

Barra de bloqueo  
del freno  
estacionamiento

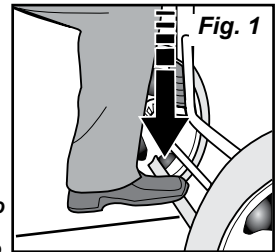

### Para desbloquear el freno de estacionamiento:

1. Coloque el pie debajo de la barra de bloqueo del freno de estacionamiento y tire hacia arriba para desbloquear el freno (Fig. 2).

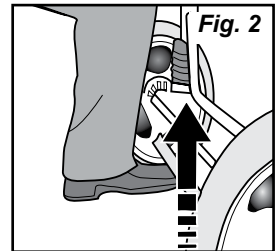

## Uso del bloqueo de giro de la rueda delantera.

# ⚠ ADVERTENCIA ⚠

- Utilice siempre el bloqueo de giro de las ruedas delanteras al empujar el cochecito por un suelo desigual.

### Para bloquear la rueda:

1. Gire la rueda delantera hasta que ésta esté apuntando hacia adelante (Fig. 1).

2. Empuje hacia abajo el seguro del mecanismo giratorio haciendo que encaje en su lugar.

3. Verifique que el mecanismo giratorio está bloqueado empujando a un lado y a otro el conjunto de la rueda delantera.

4. Repita los pasos 1 a 3 para la otra rueda.

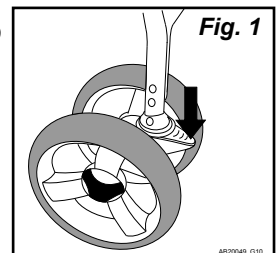

## Uso del bloqueo de giro de la rueda delantera.

### Para desbloquear la rueda:

1. Estire el seguro del mecanismo giratorio hacia arriba hasta liberarlo (Fig. 1).
2. Repita con la otra rueda.

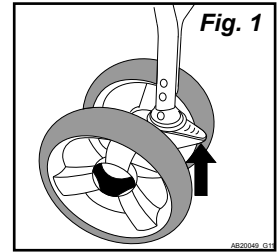

## Desmontaje y sustitución de la barra reposabrazos

### Para quitar la barra reposabrazos:

1. Tire de la palanca de bloqueo de la abrazadera de la barra reposabrazos hacia afuera del cochecito para desbloquear y soltarla de la estructura del cochecito (1) (Fig. 1).
2. Tire de la barra reposabrazos para retirarla de la estructura del cochecito (2) (Fig. 1)

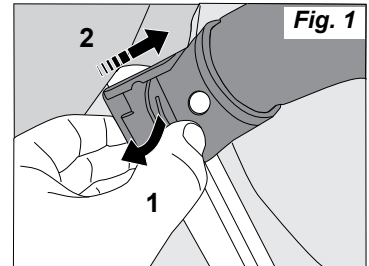

### Para reemplazar la barra reposabrazos:

Consulte el paso 4 en las instrucciones de montaje, Montaje de la barra reposabrazos.

- **Sólo Fundaciones uso facilitadas o accesorios para este aprobado cochecito.**

## Uso de la capota

### Para extender la capota:

1. Tire del tubo principal de la capota hacia delante (1) (Fig. 1).
2. Gire la sección delantera de la capota hacia adelante (1) (Fig. 1).

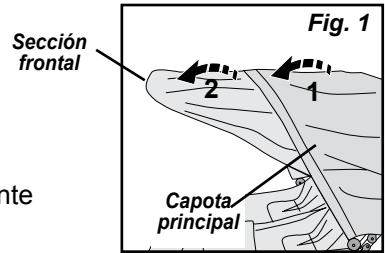

### Para retraer la capota:

1. Gire la sección delantera de la capota por encima de la capota (1) (Fig. 2).
2. Tire del tubo principal de la capota hacia la parte trasera del cochecito (2) (Fig. 2).

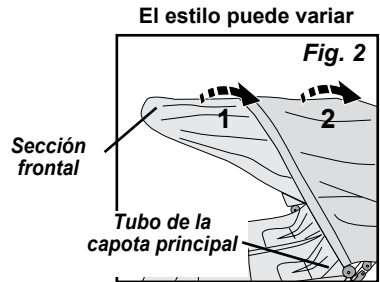

### Para operar la ventana de la capota:

1. Suba la ventana de la capota hacia la parte superior de la capota.
2. Enganche el elemento de sujeción a través de un velcro cosido en el borde trasero de la capota, pliéguelo sobre el velcro y átelo todo junto (Fig. 3).

Repita con el otro elemento de sujeción.

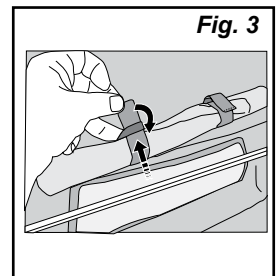

## Mantenimiento del cochecito

### Limpieza de los asientos, arneses, reposabrazos, barra para los brazos y capota:

1. Lave los elementos superficialmente solo con una solución suave de agua y jabón.
2. Enjuáguelo todo con agua para eliminar el jabón.

### Limpieza del cochecito:

1. Lave la estructura, las partes plástico y de tela del cochecito superficialmente con una solución suave de agua y jabón. Enjuague las superficies con un paño y agua para eliminar el jabón.
2. Secar con un paño o al aire.

Foundations Worldwide, Inc.  
5216 Portside Dr, Medina, OH 44256 USA  
• TÉL : 1 330.722.5033 • FAX: 1 330.722.5037  
www-foundations.com

**IMPORTANT - Conservez ces instructions pour référence future.**

## ***Poussettes tout terrain quatre places***

**Modèles : 4141079, 4141299, 4141309**

**VEUILLEZ COMMUNIQUER AVEC LE SERVICE À LA CLIENTÈLE AU 1 866 603-5900 (en dehors des É.-U. 1 330 722-5033).**

**N'APPELEZ PAS LE DÉTAILLANT NI LE REVENDEUR, CAR ILS NE SONT PAS AUTORISÉS À RÉPONDRE AUX QUESTIONS LIÉES AU SERVICE APRÈS-VENTE.**

**POUR OBTENIR DES RENSEIGNEMENTS SUR LA GARANTIE ET LES CERTIFICATS DE CONFORMITÉ AUX NORMES DE SÉCURITÉ FÉDÉRALES, VEUILLEZ CONSULTER NOTRE SITE : [www-foundations.com](http://www-foundations.com).**



Les couleurs et styles peuvent varier.

### **INSTRUCTIONS DE MONTAGE**

- Montage à effectuer par un adulte.
- Lisez attentivement toutes les instructions AVANT de monter et d'utiliser la poussette.
- Déballez le carton, retirez tous les emballages et mettez-les au rebut adéquatement ou recyclez-les si possible.

Inscrivez ci-dessous les renseignements sur le produit se trouvant sur le cadre de la poussette.

Date de fabrication : \_\_\_\_\_

Numéro de modèle : \_\_\_\_\_

Bon de commande : \_\_\_\_\_



## **AVERTISSEMENTS**



**Cette poussette est pour l'utilisation de pas plus de quatre enfants.  
Pour une utilisation avec les enfants dont le poids est de 40 lbs, (18,14 kg) ou moins.  
Pour une utilisation avec des enfants dont la hauteur est de 45 pouces (114 cm, ou moins).  
Les enfants doivent être attachés dans les sièges avec harnais correctement ajusté.**

## **Table des matières**

<b>Table des matières</b> .....	32
<b>Avertissements</b> .....	33
<b>Instructions de montage</b>	
Outils et pièces.....	34
Étape 1 : Montage de l'essieu arrière et des freins.....	35
Étape 2 : Montage des roues arrière.....	35
Étape 3 : Montage des roues doubles avant.....	36
Étape 4 : Montage du guidon.....	36
Étape 5 : Montage de l'auvent.....	37
Étape 6 : Démontage de l'auvent.....	38
<b>Fonctionnement et utilisation de la poussette</b>	
Déplier et plier la poussette.....	39
Attacher les enfants dans la poussette.....	41
Régler l'inclinaison des dossiers.....	42
Se servir du frein à main.....	43
Verrouiller la rotation des roues doubles avant.....	43
Démonter et remplacer le guidon.....	44
Se servir de l'auvent.....	45
<b>Entretien de la poussette</b>	
Nettoyage.....	45





# AVERTISSEMENTS



Le non-respect de ces avertissements et les instructions d'assemblage pourrait entraîner des blessures graves ou la mort.

Éviter des blessures graves aux enfants de tomber ou de glisser Out:

- **TOUJOURS** utiliser harnais pour retenir chaque enfant.
- De bien ajuster le harnais autour de chaque enfant.
- Ne laissez **JAMAIS** un enfant sans surveillance, même quand il dort. Toujours garder les enfants en vue.
- **NE PAS** laisser les enfants grimper sur la poussette ou debout sur le siège.

Éviter des blessures graves aux enfants:

- Ne laissez pas votre enfant jouer avec ce produit.
- Cet appareil de sécurité n'est pas adapté aux enfants de moins de 6 mois.
- Ce produit n'est pas approprié pour les coureurs ou le patinage.
- **NE PAS** laisser les enfants s'asseoir ou se tenir dans le panier de stockage.
- Ne placez pas d'enfant pesant plus de 40 livres. (18,14 kg) ou plus grand que 45 pouces (114 cm) de cette poussette.
- Faites preuve de prudence lorsque l'on pousse la poussette près de la circulation ou à très les zones congestionnées.
- **NE PAS** utiliser la poussette dans les escaliers ou les escaliers mécaniques avec des enfants en elle.
- **NE PAS** soulever la poussette par clé de bras.

Éviter la perte de contrôle de la poussette:

- **TOUJOURS** utiliser avant verrous tournants de la roue en poussant la poussette sur un terrain accidenté.
- Faites preuve de prudence lorsque l'on pousse la poussette sur un terrain ou sur les collines inégale.
- Mettez toujours le frein de stationnement lorsque la poussette est arrêtée.
- **NE JAMAIS** laisser la poussette sans surveillance sur une colline ou incliner même lorsque le frein de stationnement est activé.

Éviter les blessures de la poussette de basculer:

- **NE PAS** laisser les enfants monter dans la poussette sans, ou à jouer ou s'accrocher à la poussette.
- Ne pas surcharger la poussette car elle peut devenir instable.
- Ne pas transporter plus d'un enfant par siège.
- **NE PAS** placer parcelles supplémentaires ou de marchandises dans ou sur la poussette.
- Ne pas ajouter de paquet portant accessoires ou raccrochez articles de la poussette.
- Ne placez pas plus de 15 livres. (6,7 kg) dans le panier de stockage.
- **TOUJOURS** distribuer le poids uniformément possible sur chaque côté de la poussette

Évitez le pincement des blessures:

- Gardez vos doigts des joints articulés lors du pliage et de dépliage poussette.
- Lors des réglages, assurez-vous toujours le corps de tous les enfants parties sont libres de toutes les pièces mobiles.
- Pour éviter les blessures en sorte que votre enfant est tenu à l'écart quand dépliage et de repliage de ce produit

# Instructions de montage

## OUTILS NÉCESSAIRES : Tournevis cruciforme

- Lisez attentivement toutes les instructions AVANT de monter et d'utiliser la poussette.
- Déballez le carton, retirez tous les emballages, y compris le sac de polyéthylène. Identifiez et vérifiez toutes les pièces.  
En cas de pièces manquantes ou endommagées, appelez Foundations® au 1 877 716-2757 (É.-U. uniquement) ou au 1 330 722-5033.
- Mettez au rebut tous les emballages une fois le montage effectué.



## AVERTISSEMENTS



- **Risque d'étouffement** – La quincaillerie nécessaire au montage de la poussette inclut de petites pièces. Gardez les petites pièces hors de portée des enfants.
- **Les sacs plastiques présentent un risque d'étouffement.** Tenez les sacs plastiques hors de portée des enfants. Retirez et mettez au rebut les sacs plastiques.
- **Risque de pincement** – Gardez les mains à l'écart des pièces mobiles pendant le montage de la poussette et lors de son pliage et dépliage.

## Pièces

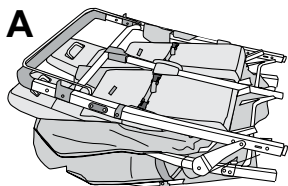

Cadre de poussette (1)

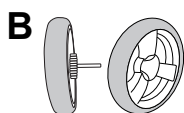

Roue arrière avec  
demi-essieu (2)

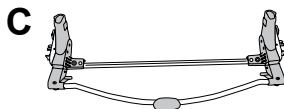

Tube d'essieu arrière (1)

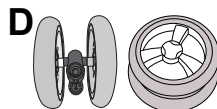

Roues doubles  
avant (2)



Guidon (1)



Auvent (1)

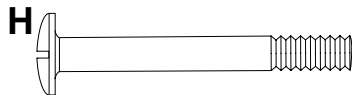

Vis [M6 x 34 mm] (2)



Écrous [M6] (2)

## ÉTAPE 1 : Montage de l'essieu arrière et des freins

1. Posez le cadre de poussette (A) replié sur un sol propre, le tube du guidon (1) sur le dessus et les repose-pieds avant (2) au sol (Fig. 1).

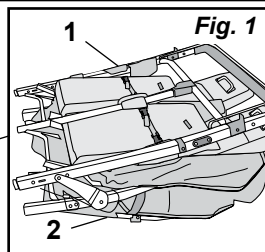

2. Attachez le tube d'essieu arrière (C) à la poussette (Fig. 2).
- Positionnez le tube d'essieu arrière (C) de manière à ce que le tube de frein (3) soit placé sur le dessus et l'extrémité ouverte de l'essieu arrière soit orientée vers les pattes arrière.
  - Faites glisser le tube d'essieu arrière (C) dans les extrémités inférieures des pattes arrière (4) jusqu'à entrer en contact avec les goupilles à ressort. Appuyez sur les goupilles à ressort et faites glisser le tube d'essieu arrière (C) sur les pattes arrière (4) jusqu'à ce que les goupilles à ressort s'enclenchent dans les trous du tube d'essieu arrière (C).
  - Tirez sur le tube d'essieu arrière (C) pour vérifier qu'il est bien attaché aux pattes arrière.

Les styles peuvent varier.

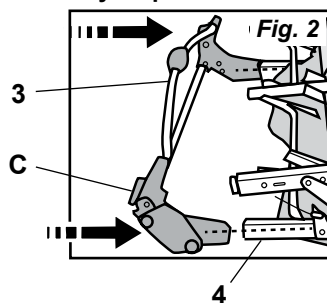

## ÉTAPE 2 : Montage des roues arrière

1. Alignez le trou de la tige du demi-essieu arrière de la roue arrière avec demi-essieu (B) avec les trous du tube d'essieu arrière (C). Faites glisser la roue arrière avec demi-essieu (B) dans le tube d'essieu arrière (C) (Fig. 1).

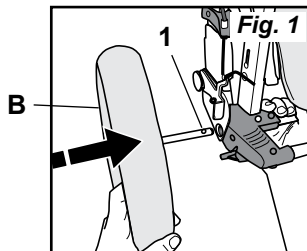

2. Insérez la roue arrière avec demi-essieu (B) jusqu'à ce que le trou de la tige du demi-essieu arrière (1) soit aligné avec le trou du tube d'essieu arrière..

3. Insérez une vis M6 x 34 mm (H) à travers le tube d'essieu arrière (C) et la tige du demi-essieu arrière jusqu'à ce que la vis ressorte du côté inférieur du tube d'essieu arrière (C) (Fig. 2).

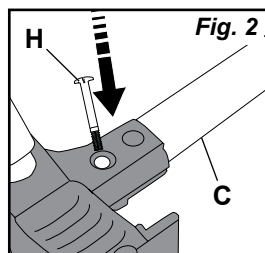

**REMARQUE :** Si l'extrémité de la vis ne passe pas à travers le trou, vérifiez l'alignement du trou dans l'essieu. Si le trou dans l'essieu n'est pas aligné, retirez la roue arrière et recommencez.

4. Insérez un écrou M6 (I) dans la cavité à 6 côtés au bas du tube d'essieu arrière et à l'aide d'un tournevis cruciforme, vissez à fond la vis (H) en tournant jusqu'à ce que l'écrou soit bien serré (Fig. 3).

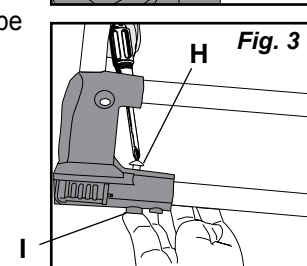

Répétez les étapes 2 à 4 pour l'autre roue arrière.

## ÉTAPE 3 : Montage des roues doubles avant

1. Alignez l'arbre-pivot du cadre de poussette avec le trou des roues doubles. Le levier de verrouillage des roues doubles doit être orienté vers le haut. Faites glisser les roues doubles sur l'arbre-pivot jusqu'à ce que vous entendiez un clic distinct et que vous sentiez les boutons s'enclencher (Fig. 1).
2. Vérifiez que les roues doubles sont bien installées en tirant dessus. Les roues doubles doivent rester bien en place.

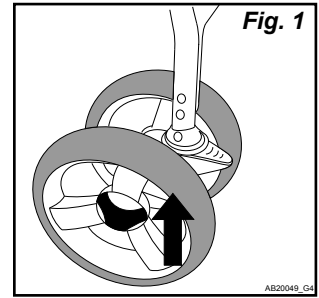

## ÉTAPE 4 : Montage du guidon

1. Le logo Foundations® du guidon (E) orienté vers le haut, faites glisser le collier d'attache du guidon (1) entre la protection latérale du tissu du siège et la patte avant de la poussette. Poussez le collier d'attache du guidon (1) sur les tubes des pattes avant entre les deux systèmes de blocage du guidon (2) et alignez le trou du collier d'attache avec le goujon (3) sur le guidon, des deux côtés de la poussette (Fig. 1).
2. Emboîtez le guidon sur le cadre de poussette en poussant le collier d'attache du guidon (1) autour du tube de la patte avant (4). Verrouillez le levier de blocage du guidon en poussant le levier de blocage contre le guidon jusqu'à ce qu'il s'enclenche en place et que le goujon (3) soit totalement enfoncé dans le trou du levier (Fig. 2).
3. Répétez l'étape 2 pour l'autre côté du guidon. Vérifiez que le guidon est bien attaché.

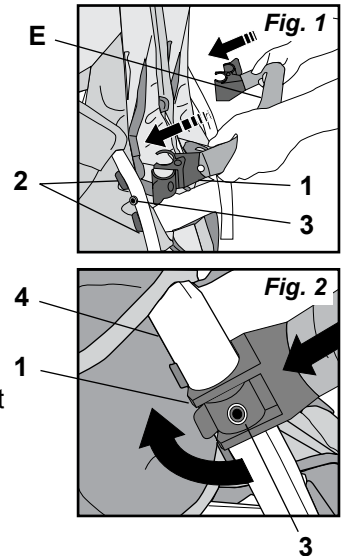

## ÉTAPE 5 : Montage de l'auvent

### Pour attacher l'auvent :

1. Positionnez l'auvent avec la partie avant arrondie orientée vers le haut et placez l'auvent à l'arrière des sièges et par-dessus les sièges avant.
2. Installez le tube d'auvent principal (tube long) en poussant l'extrémité du tube d'auvent principal dans la fente de la plaque de maintien de l'auvent située sur l'extérieur du guidon près de l'accoudoir (Fig. 1).
3. Installez le tube d'auvent arrière (tube court) en poussant l'extrémité du tube d'auvent arrière dans la fente de la plaque de maintien de l'auvent située sur l'extérieur du guidon vers la partie supérieure d'un des sièges arrière (Fig. 2). Répétez les étapes 2 et 3 pour installer les tubes d'auvent de l'autre côté de la poussette.

### 4. Retour sécurisé de la canopée.

Canopée sécurisés côtés autour de la poignée de la poussette par fixation velcro de fixation de chaque côté (fig. 3).

Répétez la même procédure de l'autre côté de l'auvent.

### 5. Attachez la protection arrière.

Le côté à boucles des fermetures orienté vers l'extérieur, alignez la partie découpée au centre de la protection arrière avec le tube central du guidon de la poussette. Pressez les fermetures à boucles et à crochets ensemble, de chaque côté du tube central. Enroulez chaque côté de la protection arrière autour des tubes latéraux du guidon et pressez les fermetures à boucles et à crochets ensemble avec celles de l'auvent principal (Fig. 4).

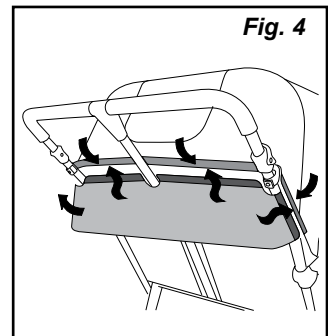
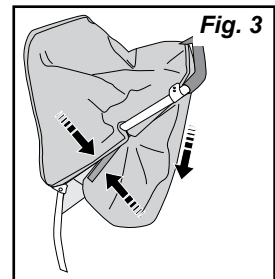
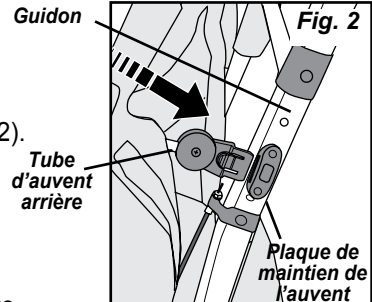
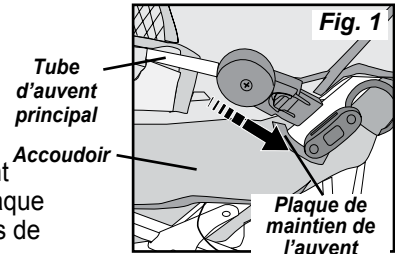

## ÉTAPE 6 : Démontage de l'auvent

### Pour détacher l'auvent :

1. Décrochez les côtés de l'auvent du guidon en séparant les fermetures à boucles et crochets (1) (Fig. 1).
2. Remontez le panneau arrière de l'auvent et décrochez-le de l'ouverture entre le guidon et le support du guidon (2).
3. Retirez l'auvent du tube de support arrière en détachant les fermetures à boucles et crochets.
4. Retirez la vis, la plaque de maintien et la sangle de l'auvent du guidon (Fig. 2).
5. Retirez le tube d'auvent arrière (tube court) en appuyant sur la languette de la plaque de maintien (1) et en faisant glisser le tube d'auvent arrière vers le haut (2) (Fig. 3).
6. Répétez l'étape 5 de l'autre côté de la poussette.
7. Retirez le tube d'auvent principal (tube long) en appuyant sur la languette de la plaque de maintien (1) et en faisant glisser le tube d'auvent principal vers le haut (2) (Fig. 3).
8. Répétez l'étape 7 de l'autre côté de la poussette.

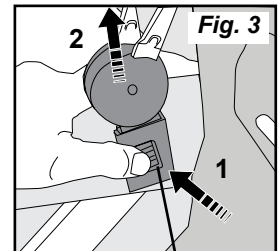
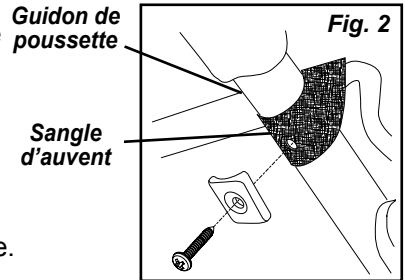
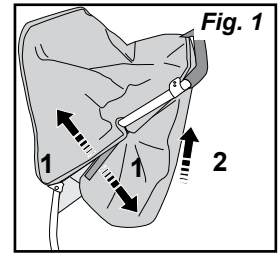

Languette de la plaque de maintien

# Fonctionnement et utilisation de la poussette

## Déplier et plier la poussette:

# ⚠️ AVERTISSEMENTS ⚠️

- Pincez danger - Gardez les mains des pièces mobiles lors de l'assemblage, pliage et dépliage.
- Assurez-vous que tous les dispositifs de verrouillage sont enclenchés avant utilisation.

## Déplier et plier la poussette

### Pour déplier la poussette :

1. Posez la poussette par terre avec les roues doubles et les repose-pieds avant vers le sol (Fig. 1).  
REMARQUE : Vérifiez toujours que le sol est propre et sec avant de poser la poussette par terre.

2. Verrouillez le frein à main.

3. Trouvez la sangle de maintien en position pliée d'un côté de la poussette (Fig. 1). Poussez sur le guidon de la poussette pour détacher la sangle de maintien en position pliée en tirant sur la boucle (1), puis en tournant (2) et en glissant la boucle à travers l'anneau en forme de D (3) (Fig. 2 et 3).

4. Répétez l'étape 2 pour détacher la sangle de maintien en position pliée de l'autre côté.

5. Tirez sur le guidon pour déplier la poussette et d'un geste rapide, poussez sur le guidon pour verrouiller la poussette en position dépliée (Fig. 4). Poussez sur les côtés du cadre pour vérifier que la poussette est verrouillée en position dépliée. Tirez sur le guidon pour vérifier qu'il est boqué en position dépliée des deux côtés

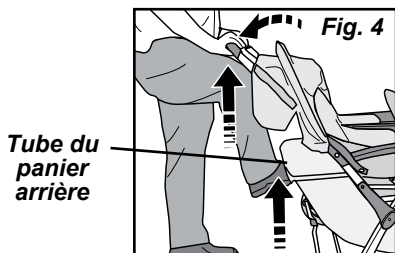
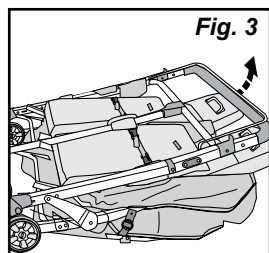
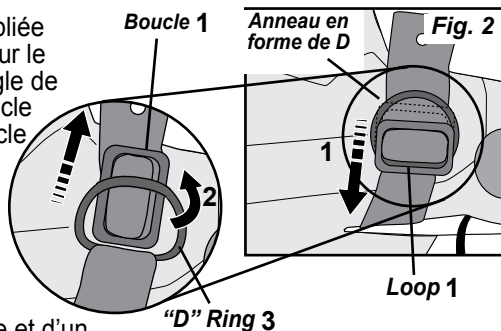
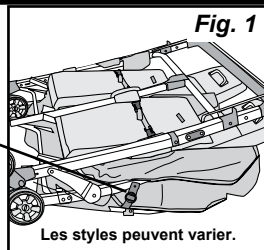

# Déplier et plier la poussette

## Pour déplier la poussette (suite) :

6. Vérifiez visuellement que le guidon de la poussette est bien bloqué par les leviers de verrouillage des deux côtés de la poussette (Fig. 5).

REMARQUE : Si les leviers de verrouillage ne sont pas verrouillés, les leviers de verrouillage peuvent être verrouillés en appuyant sur le devant des accoudoirs, puis en appuyant sur le haut du guidon de la poussette.

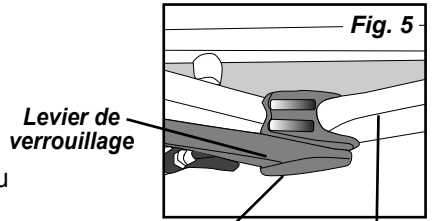

Le levier de verrouillage doit **ÊTRE** verrouillé ici, de chaque côté du guidon.

## Pour plier la poussette :

1. Remontez le dossier des sièges avant à la verticale.

REMARQUE : Les dossiers avant doivent être relevés à la verticale pour pouvoir plier la poussette.

2. Poussez sur le levier de déblocage rouge sur le côté droit, puis faites glisser les deux bagues de déblocage des leviers de verrouillage des deux côtés vers le haut du guidon pour déverrouiller le tout (Fig. 1).

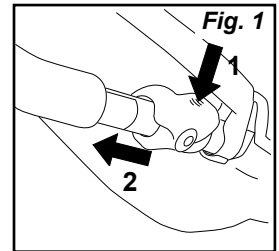

3. Tout en maintenant les bagues de déblocage des leviers de verrouillage vers le haut, poussez le guidon en avant pour plier la poussette (Fig. 1).

4. Maintenez la poussette en position pliée en posant la poussette par terre, les roues doubles et les repose-pieds avant vers le sol.

Poussez sur le guidon de la poussette et faites glisser la boucle de la sangle de maintien en position pliée à travers l'anneau en forme de D et faites pivoter pour maintenir le tout en place (Fig. 2).

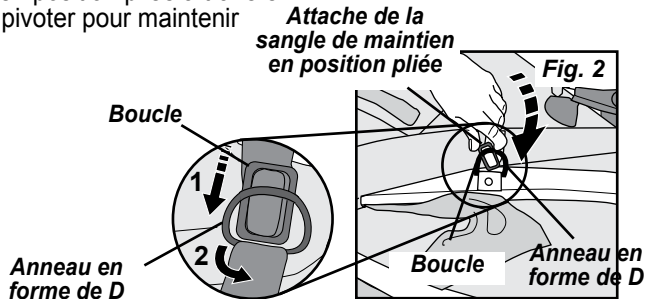





## AVERTISSEMENTS



Pour éviter des blessures graves aux enfants qui risquent de tomber ou de glisser de la poussette :

- Utilisez **TOUJOURS** le harnais de sécurité pour attacher chaque enfant.
- Serrez bien le harnais autour de chaque enfant.
- Ne laissez **JAMAIS** les enfants sans surveillance, même lorsqu'ils sont endormis. Gardez toujours un œil sur les enfants.
- **NE** laissez **PAS** les enfants grimper ni se tenir debout dans la poussette.

1. Le harnais étant détaché, installez l'enfant dans son siège.

2. Attachez l'enfant avec le harnais en positionnant la sangle d'entrejambe entre les jambes de l'enfant et en plaçant les bretelles et la ceinture de sécurité par-dessus les épaules et les cuisses. Enclenchez les languettes de la boucle dans la boucle de la sangle d'entrejambe (Fig. 1).

3. Ajustez bien chaque sangle en tirant sur l'extrémité libre de la sangle et en faisant glisser la boucle en plastique le long de la sangle (Fig. 2).

Fig. 1

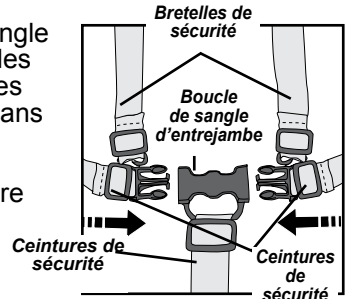

### Régler la hauteur des bretelles de sécurité :

Utilisez la fente pour bretelles de sécurité la plus proche des épaules de l'enfant.

### To change shoulder belt height:

1. Retirez une des bretelles de sécurité du dossier du siège – au dos du siège, inclinez l'attache de la bretelle de sécurité pour l'aligner à la bretelle, puis poussez l'attache et la bretelle de sécurité à travers la fente du dossier (Fig. 1).

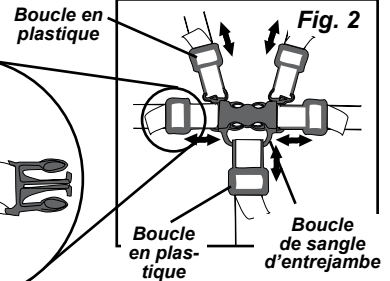
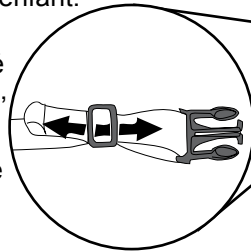

2. Rattachez la bretelle de sécurité au dossier du siège - à l'avant du siège, inclinez l'attache de la bretelle de sécurité pour toucher la bretelle, puis poussez l'attache et la bretelle de sécurité à travers la fente du dossier à la hauteur voulue. Faites pivoter l'attache de la bretelle afin qu'elle s'installe à plat au dos du dossier (Fig. 2).  
Faites la même chose pour l'autre bretelle de sécurité.

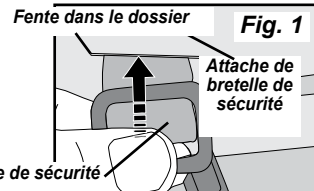

### Régler la sangle d'entrejambe :

1. Pour rallonger la sangle d'entrejambe – faites glisser la boucle en plastique vers le haut de la sangle d'entrejambe (Fig. 2).
2. Pour raccourcir la sangle d'entrejambe – faites glisser la boucle en plastique vers le bas de la sangle d'entrejambe (Fig. 2).

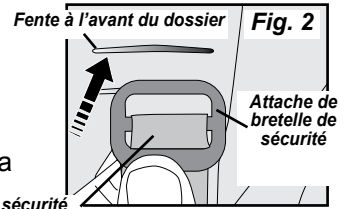

# Régler l'inclinaison des dossiers

## Régler l'inclinaison des dossiers:

Les dossiers des sièges sont inclinables sur deux positions.

### Réglage des sièges avant :

**REMARQUE :** Le dossier doit être relevé à la verticale avant de plier la poussette.

#### Pour incliner le dossier :

1. Tirez sur la poignée d'inclinaison du dossier (Fig. 1).
2. Inclinez le dossier à la position voulue et relâchez la poignée d'inclinaison.

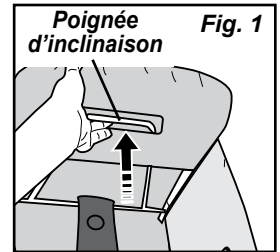

#### Pour relever le dossier à la verticale :

1. Tirez sur la poignée d'inclinaison du dossier (Fig. 1).
2. Poussez le dossier à la verticale et relâchez la poignée d'inclinaison.
3. Vérifiez que le dossier est bloqué en place.

### Réglage des sièges arrière :

#### Pour incliner le dossier :

1. Tout en maintenant le dossier à la verticale, détachez les deux boucles de dossier (Fig. 2).
2. Inclinez le dossier à la position voulue.

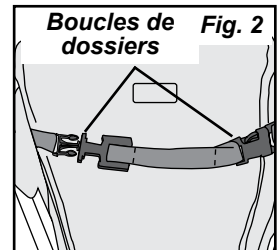

#### Pour relever le dossier à la verticale :

1. Poussez le dossier à la verticale et rattachiez les deux boucles de dossier (Fig. 2).

## Régler les repose-pieds :

Les repose-pieds avant ont trois positions possibles.

#### Pour remonter un repose-pied :

1. Montez le repose-pied vers l'une des deux positions élevées possibles et faites pivoter la barre de soutien vers le haut (4), puis placez-la sous les crochets situés en dessous du repose-pied (Fig. 1).

#### Pour abaisser un repose-pied :

1. Soulevez le repose-pied et laissez la barre de soutien se dégager des crochets du repose-pied.

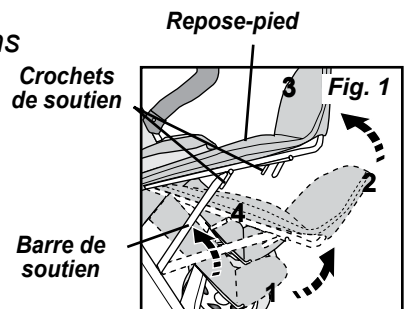

## Se servir du frein à main



# AVERTISSEMENTS



- **Toujours verrouiller le frein de stationnement lorsque la poussette est arrêtée et quand chargement et de déchargement des enfants.**

### Pour enclencher le frein à main :

1. Appuyez sur la barre de verrouillage du frein à main situé sur l'essieu arrière pour la bloquer (Fig. 1).
2. Vérifiez que les roues sont bloquées.

Barre de verrouillage du frein à main

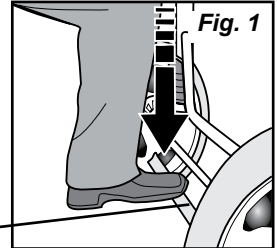

### Pour débloquer le frein à main:

1. Placez le bout du pied sous la barre de verrouillage du frein à main et relevez-la pour la débloquer (Fig. 2).

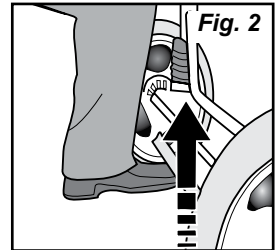

## Verrouiller la rotation des roues doubles avant



# AVERTISSEMENTS



- **Verrouillez TOUJOURS la rotation des roues doubles avant lorsque vous poussez la poussette sur un terrain accidenté.**

### Pour bloquer les roues doubles avant :

1. Faites pivoter les roues doubles avant jusqu'à ce qu'elles soient droites (Fig. 1).
2. Appuyez sur le levier de verrouillage de rotation jusqu'à ce qu'il s'enclenche.
3. Vérifiez que ces roues doubles avant ne peuvent plus pivoter en les poussant d'un côté à l'autre.
4. Répétez les étapes 1 à 3 pour l'autre roue double avant.

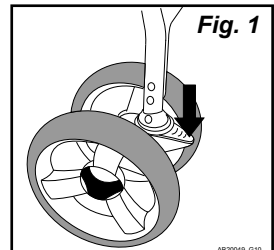

## ***Verrouiller la rotation des roues doubles avant***

### **Pour débloquer les roues doubles avant :**

- 1.** Relevez le levier de verrouillage de rotation pour le débloquer (Fig. 1).
- 2.** Faites la même chose pour l'autre roue double avant.

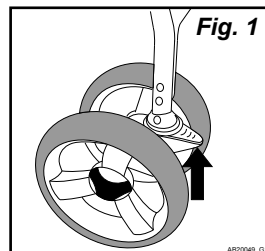

## ***Démonter et remplacer le guidon***

### **Pour retirer le guidon:**

- 1.** Tirez sur le levier de verrouillage du collier d'attache du guidon pour le débloquer du cadre de poussette (1) (Fig 1).
- 2.** Tirez sur le guidon pour le dégager du cadre de poussette (2) (Fig 1).

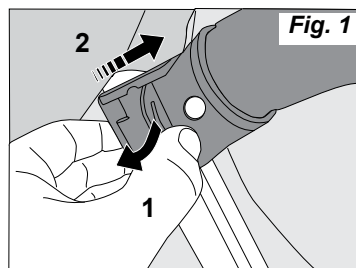

### **Pour remplacer le guidon:**

Consultez l'étape 4 des instructions de montage, Montage du guidon.

**• Fondations Utiliser uniquement fournis ou accessoires pour cette approuvée poussette.**

## Se servir de l'auvent

### Pour déployer l'auvent :

1. Poussez le tube d'auvent principal (1) (Fig. 1).
2. Faites pivoter la partie avant de l'auvent pour la déployer(1) (Fig. 1).

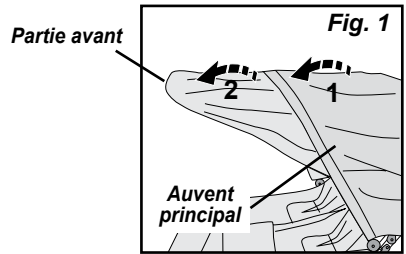

### Pour replier l'auvent :

1. Faites pivoter la partie avant de l'auvent pour la ramener par-dessus l'auvent (1) (Fig. 2).
2. Tirez le tube d'auvent principal vers la poussette (2) (Fig. 2).

Les styles peuvent varier.

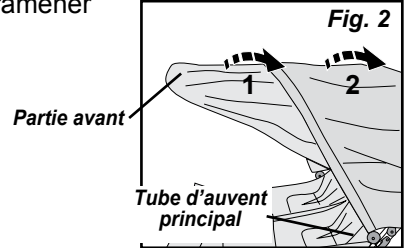

### Pour installer la fenêtre de l'auvent :

1. Roulez la fenêtre vers le haut de l'auvent.
2. Faites passer l'attache à boucles et à crochets à travers la boucle cousue sur le côté arrière de l'auvent, repliez la boucle cousue par-dessus et bien serrez pour faire agripper la sangle (Fig. 3).

Répétez la même procédure de l'autre côté.

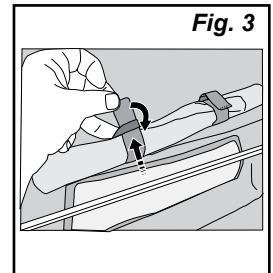

## Entretien de la poussette

### Nettoyage des sièges, du harnais, des accoudoirs, du guidon et de l'auvent :

1. Nettoyage des sièges, du harnais, des accoudoirs, du guidon et de l'auvent :
2. Rincez avec de l'eau pour éliminer tout résidu de savon.

### Nettoyage de la poussette:

1. Lavage en surface uniquement du cadre, des pièces en plastique et du tissu à l'aide d'une solution d'eau et de savon doux. Rincez les surfaces avec de l'eau pour éliminer tout résidu de savon.
2. Essuyez ou laissez sécher à l'air.

Foundations Worldwide, Inc.  
5216 Portside Dr, Medina, OH 44256 USA  
• TEL: 1 330.722.5033 • FAX: 1 330.722.5037  
www-foundations.com

**WICHTIG - Bewahren Sie diese Anleitung für die Zukunft.**

## **Sportkinderwagen für Vierlinge**

**Verfügbare Modelle: 4141079, 4141299, 4141309**

**DEN KUNDENSERVICE ERREICHEN SIE UNTER 1 877 716 2757 (außerhalb der USA 1 330 722 5033). KONTAKTIEREN SIE BEI SERVICEANGELEGENHEITEN NICHT DEN EINZELHANDEL ODER DEN VERTRIEBSPARTNER, DA DIESE ZUR LÖSUNG VON SERVICEPROBLEMEN NICHT BEFUGT SIND**

**FÜR MEHR INFORMATIONEN ZU GARANTIELEISTUNGEN UND EINHALTUNG DER NATIONALEN SICHERHEITSNORMEN, BESUCHEN SIE BITTE UNSERE WEBSEITE UNTER [www-foundations.com](http://www-foundations.com).**



**Farbe und Ausführung können variieren.**

### **MONTAGEANLEITUNG**

- Der Aufbau muss von einer erwachsenen Person vorgenommen werden.
- Lesen Sie die Anleitung VOR Aufbau und Gebrauch vollständig durch.
- Nehmen Sie den Inhalt aus dem Karton und entfernen Sie das Verpackungsmaterial, das Sie entweder sicher und angemessen entsorgen, oder wenn möglich wiederverwerten.

Tragen Sie hier die auf dem Rahmen angegebene Produktinformation ein.

Herstellungsdatum: \_\_\_\_\_

Modellnummer: \_\_\_\_\_

Bestellnummer: \_\_\_\_\_

## **⚠️ ACHTUNG ⚠️**

**Dieser Kinderwagen ist für den Einsatz von nicht mehr als 4 Kinder Für den Einsatz mit Kindern, deren Gewicht 40 lbs (18,14 kg) oder weniger. Zur Verwendung mit Kindern, deren Höhe 45 cm (114 cm) oder weniger. Kinder müssen in den Sitzen mit Kabelbaum richtig eingestellt geknickt werden.**

# *Inhaltsverzeichnis*

<b>Inhaltsverzeichnis</b> .....	47
<b>Warnhinweise</b> .....	48
<b>Montageanleitung</b>	
<b>Werkzeuge und Bauteile</b> .....	49
Schritt 1: Hinterachse und Bremse montieren.....	50
Schritt 2: Hinterrad montieren.....	50
Schritt 3: Vorderrad montieren.....	51
Schritt 4: Schiebegriff montieren.....	51
Schritt 5: Verdeck montieren.....	52
Schritt 6: Verdeck abnehmen.....	53
<b>Bedienung und Gebrauch des Kinderwagens</b>	
Den Kinderwagen öffnen und zusammenlegen.....	54
Kinder im Kinderwagen sichern.....	56
Rückenlehne einstellen.....	57
Funktionsweise der Feststellbremse.....	58
Funktionsweise des Vorderrad-Lenkstopps.....	59
Schiebegriff entfernen und austauschen.....	59
Funktionsweise des Verdecks .....	60
<b>Pflege des Kinderwagens</b>	
Reinigung.....	60



# ACHTUNG



**Nichtbeachtung dieser Warnungen und Montageanleitungen konnte zu schweren Verletzungen oder Tod.**

**Vermeiden Sie schwere Verletzungen von Kindern von fallenden oder Schiebe Out:**

- **Verwenden Sie immer Baum, jedes Kind zurückzuhalten.**
- **Kuschel einstellen Geschirr um jedes Kind.**
- **Lassen Sie Kinder nie unbeaufsichtigt, auch beim Schlafen. Halten Sie Kinder im Blick.**
- **NICHT zulassen, dass Kinder auf Kinderwagen zu klettern oder stehen in Sitz.**

**Vermeiden Sie schwere Verletzungen von Kindern:**

- **NICHT lassen Sie Ihr Kind mit diesem Produkt spielen.**
- **Diese Sitzeinheit ist nicht geeignet für Kinder unter 6 Monaten.**
- **Dieses Produkt ist nicht geeignet für Laufen oder Skaten.**
- **NICHT zulassen, dass Kinder sitzen oder stehen im Ablagekorb NICHT.**
- **KEINE jedes Kind mit einem Gewicht von mehr als 40 lbs. (18.14 kg) oder größer als 45 Zoll (114 cm) in diesem Kinderwagen.**
- **Seien Sie vorsichtig, wenn schieben Kinderwagen in der Nähe von Verkehr oder in stark Ballungszentren.**
- **Verwenden Sie Kinderwagen auf Treppen oder Rolltreppen mit Kindern in sie.**
- **KEINE Kinderwagen zu heben durch Arm-Bar.**

**Vermeiden Verlust der Kontrolle über Kinderwagen:**

- **Verwenden Sie immer Vorderrad Drehsperrern, wenn schieben Kinderwagen auf unebenem Gelände.**
- **Seien Sie vorsichtig, wenn schieben Kinderwagen auf unebenem Gelände oder die Hügel.**
- **IMMER die Feststellbremse, wenn der Kinderwagen wird angehalten.**
- **Lassen Sie niemals unbeaufsichtigt Kinderwagen auf einem Hügel oder neigen sogar wenn Parkbremse gesetzt.**

**Vermeiden Sie Verletzungen durch Umkippen Kinderwagen:**

- **NICHT zulassen, dass Kinder in Kinderwagen ohne fremde Hilfe zu klettern, oder zu spielen oder hängen auf Kinderwagen.**
- **Legen Sie nicht Kinderwagen, da sie instabil werden.**
- **NIEMALS mehr als ein Kind pro Sitzplatz.**
- **Stellen Sie KEINE zusätzliche Pakete oder Waren in oder auf dem Kinderwagen.**
- **Fügen Sie keinen Verpackungstrage Zubehör oder hängen Artikel von Kinderwagen.**
- **KEINE mehr als £ 15 DO. (6.7kg) in Ablagekorb.**
- **IMMER verteilen das Gewicht so gleichmäßig wie möglich auf jeder Seite des Kinderwagens.**

**Vermeiden Pinch Verletzung:**

- **Halten Sie die Finger von Gelenken beim Falten und Entfalten Kinderwagen.**
- **Bei der Einstellung, immer alle Kinder Körpers zu gewährleisten Teile sind frei von beweglichen Teilen.**
- **Um Verletzungen zu vermeiden, sorgen dafür, dass Ihr Kind weg, wenn gehalten Entfaltung und Falten dieses Produkt.**



# Montageanleitung

## ERFORDERLICHES WERKZEUG: Kreuzschlitz-Schraubenzieher

- Lesen Sie die Anleitung vor AUFBAU und GEBRAUCH des Kinderwagens vollständig durch.
- Packen Sie den Karton aus und entfernen Sie das Verpackungsmaterial einschließlich des Polybeutels. Identifizieren und überprüfen Sie alle Teile.  
Falls Teile fehlen oder beschädigt sein sollten, rufen Sie Foundations® unter 1 877 716 2757 (Nur USA) oder 1 330 722 5033 an.
- Entsorgen Sie sämtliche Verpackungsmaterialien nach dem Aufbau.



## ACHTUNG



- **Erstickungsgefahr:** Das Zubehör zum Zusammenbau des Kinderwagens enthält kleine Teile. Halten Sie kleine Teile von Kindern fern.
- **Verpackungsfolien können zu Erstickung führen.** Halten Sie Verpackungsfolien von Kindern fern. Entfernen und entsorgen Sie Verpackungsfolien.
- **Verletzungsgefahr:** Halten Sie die Hände während des Aufbaus, des Öffnens und des Zusammenlegens fern von beweglichen Teilen.

### Teile

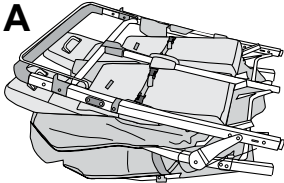

Kinderwagen-Rahmengestell (1)

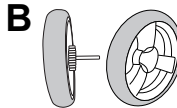

Hinterrad mit Achse (2)

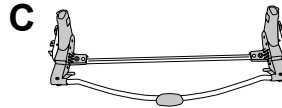

Verbindungsgestänge  
Hinterachsen (1)

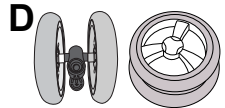

Vorderrad (2)

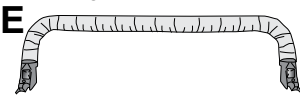

Schiebegriff (1)



Verdeck (1)

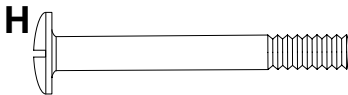

Schrauben [M6 x 34 mm] (2)

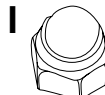

Mutter [M6] (2)

## SCHRITT 1: Hinterachse und Bremse montieren

1. Legen Sie das zusammengelegte Kinderwagen-Rahmengestell (A) auf einen sauberen Untergrund, und zwar mit der Griffstange (1) nach oben und den vorderen Fußstützen (2) auf dem Boden (Abb. 1).

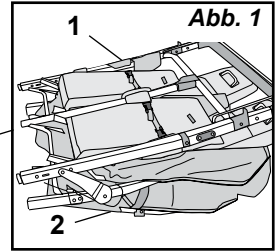

2. Befestigen Sie das Verbindungsgestänge der Hinterachsen (C) am Kinderwagen (Abb. 2).

- Positionieren Sie das Verbindungsgestänge der Hinterachsen (C) mit dem Bremsschlauch 3 nach oben und führen Sie das Ende des Verbindungsgestänges der Hinterachsen zu den hinteren Gestellfüßen.

- Schieben Sie das Verbindungsgestänge der Hinterachsen (C) auf die unteren Enden der hinteren Gestellfüße (4) bis an die Spannstifte. Drücken Sie auf die Spannstifte und schieben Sie das Verbindungsgestänge der Hinterachsen (C) auf die hinteren Gestellfüße (4), bis die Spannstifte in die Löcher des Verbindungsgestänges der Hinterachsen (C) einrasten.

- Ziehen Sie am Verbindungsgestänge der Hinterachsen (C), um zu überprüfen, ob es an den hinteren Gestellfüßen befestigt ist.

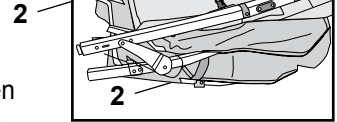

Die Ausführung kann variieren

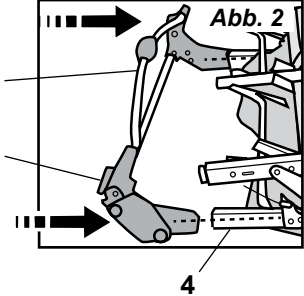

## SCHRITT 2: Hinterrad montieren

1. Richten Sie die Öffnung in der Stange der Hinterachse des Hinterrads mit Achse (B) auf die Öffnungen des Verbindungsgestänges der Hinterachsen (C) aus. Schieben Sie das Hinterrad mit Achse B in das Verbindungsgestänge der Hinterachsen (C) (Abb. 1).

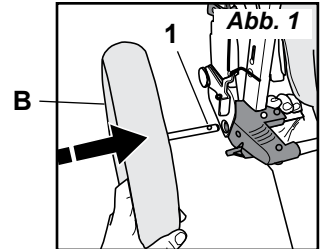

2. Deslice la rueda trasera con el eje (B) hacia dentro hasta que el agujero en la varilla del eje

3. Inserte el tornillo M6 x 34 mm (H) a través del conjunto del tubo del eje trasero (C) y la barra de eje trasero hasta que el tornillo salga por la parte inferior del conjunto del tubo del eje trasero (C) (Fig. 2).

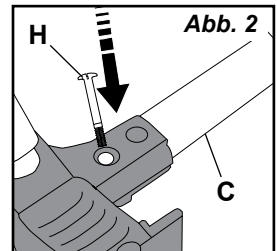

**NOTA:** Si el extremo del tornillo no se desliza hasta dentro del agujero, revise la alineación del agujero en el eje. Si el agujero del eje no está alineado, desmonte la rueda trasera y empiece de nuevo

4. Inserte la tuerca M6 (I) en la hendidura de 6 caras en la parte inferior del tubo del eje trasero y, usando un destornillador de estrella, asegure el tornillo (H) enroscándolo en la tuerca hasta que quede apretado (Fig. 3).

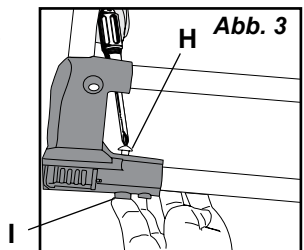

Repita los pasos del 2 al 4 para la rueda trasera opuesta.

## SCHRITT 3: Vorderrad montieren

1. Richten Sie die Drehachse des Kinderwagenrahmens auf die Öffnung im Rad aus. Der Feststellhebel des Rads sollte nach oben gerichtet sein. Schieben Sie das Rad auf die Drehachse, bis die Knöpfe mit einem hörbaren und spürbaren Klicken fest eingerastet sind (Abb. 1).
2. Überprüfen Sie, ob das Rad fest sitzt, indem Sie die Räder nach unten ziehen. Die Räder sollten sicher festsitzen.

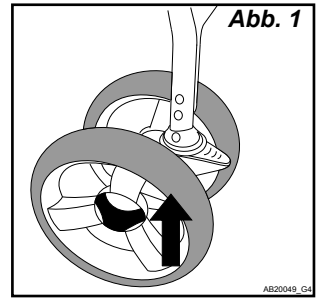

## SCHRITT 4: Schiebegriff montieren

1. Mit dem Foundations®-Logo auf dem Schiebegriff (E) nach oben, schieben Sie den Bügel des Schiebegriffs (1) zwischen die seitliche Stoffabdeckung des Sitzes und den vorderen Gestellfuß. Drücken Sie den Bügel des Schiebegriffs (1) auf die vorderen Gestellstangen zwischen die zwei Schiebegriff-Arretierungen (2) und richten Sie auf beiden Seiten des Kinderwagens die Öffnung im Bügel auf den Stift (3) am Hebel aus (Abb. 1).
2. Sichern Sie den Schiebegriff am Kinderwagenrahmen, indem Sie den Bügel des Schiebegriffs (1) um die vordere Gestellstange befestigen (4). Schließen Sie den Verriegelungshebel, indem Sie ihn auf den Schiebegriff drücken, bis er klickend einrastet und der Stift (3) vollständig durch die Öffnung im Hebel hindurchgeht (Abb. 2).
3. Wiederholen Sie Schritt 2 am anderen Ende des Schiebegriffs. Vergewissern Sie sich, ob der Schiebegriff sicher befestigt ist.

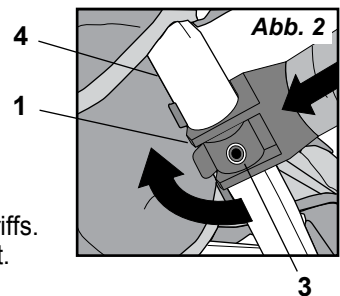
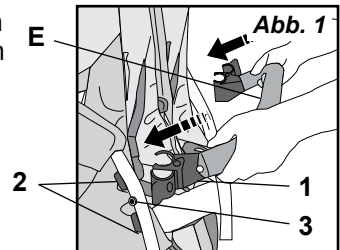

## SCHRITT 5: Verdeck montieren

### So befestigen Sie das Verdeck:

1. Positionieren Sie das Verdeck mit dem abgerundeten Vorderteil nach oben und legen Sie es in den hinteren Sitzbereich und über die Vordersitze.
2. Befestigen Sie die Hauptstange des Verdecks (lange Stange), indem Sie das Ende der Hauptstange des Verdecks in den Schlitz der Verdeckhalterung drücken, die sich außen am Griff in der Nähe der Seitenlehne befindet (Abb. 1).
3. Befestigen Sie die hintere Verdeckstange (kurze Stange), indem Sie das Ende der Verdeckstange in den Schlitz der Verdeckhalterung drücken, die sich außen am Griff in der Nähe der Oberseite des Rücksitzes befindet (Abb. 2). Wiederholen Sie die Schritte 2 und 3 zum Befestigen der Verdeckstangen auf der anderen Seite des Kinderwagens.
4. Befestigen Sie die Rückseite des Verdecks.

Sichere Baldachin Seiten rund um Kinderwagen Griff durch Sicherung Klettverschlüsse auf jeder Seite (Abb. 3).

Wiederholen Sie dies auf der anderen Seite des Verdecks.  
Repita en el otro lado de la capota.

5. Befestigen Sie die hintere Abdeckung.  
Stellen Sie sicher, dass die Schlaufenseite des Stoff-Klettverschlusses nach außen zeigt und richten Sie den Ausschnitt in der Mitte der hinteren Abdeckung auf die Mittelstange des Schiebers aus. Drücken Sie den Stoff-Klettverschluss auf beiden Seiten der Mittelstange zusammen.  
Wickeln Sie jeweils beide Seiten der hinteren Abdeckung um die seitlichen Stangen des Schiebers und drücken Sie die Schlaufen-Klettverschlüsse von der Abdeckung mit der Widerhaken-Klettverschlüsse vom Hauptverdeck zusammen (Abb. 4).

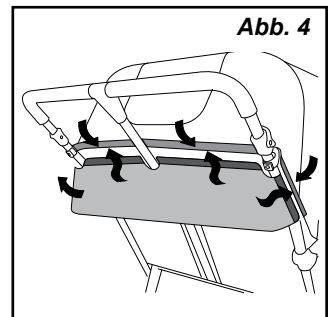
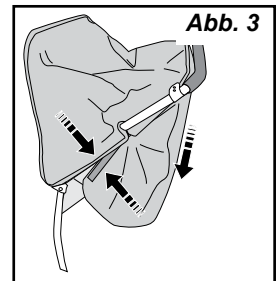
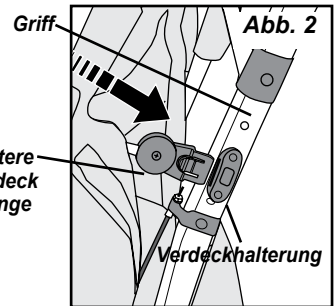
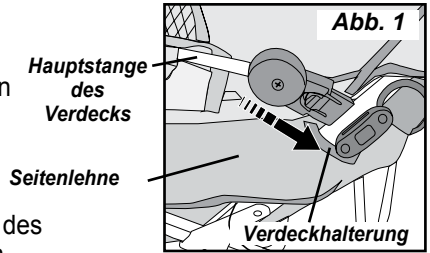

## SCHRITT 6: Verdeck abnehmen

### So nehmen Sie das Verdeck ab:

1. Lösen Sie die Seiten des Verdecks vom Griff des Kinderwagens, indem Sie die Stoff-Klettverschlüsse auseinander ziehen (1) (Abb. 1).
2. Ziehen Sie den hinteren Teil des Verdecks nach oben und aus der Öffnung zwischen dem Griff des Kinderwagens und der Griffhalterung heraus (2).
3. Nehmen Sie das Verdeck von der hinteren Haltestange, indem Sie den Klettverschluss öffnen.
4. Entfernen Sie die Schrauben, die Halterung und den Verdeckriemen vom Griff (Abb. 2).
5. Lösen Sie die hintere Verdeckstange (kurze Stange), indem Sie die Lasche der Halterung nach innen drücken (1) und die hintere Verdeckstange nach oben schieben (2) (Abb. 3).
6. Wiederholen Sie Schritt 5 bei der gegenüberliegenden Seite des Kinderwagens.
7. Lösen Sie die Hauptstange des Verdecks (lange Stange), indem Sie die Lasche der Halterung nach innen drücken (1) und die Hauptstange des Verdecks nach oben schieben (2) (Abb. 3).
8. Wiederholen Sie Schritt 7 bei der gegenüberliegenden Seite des Kinderwagens.

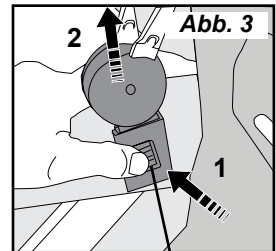
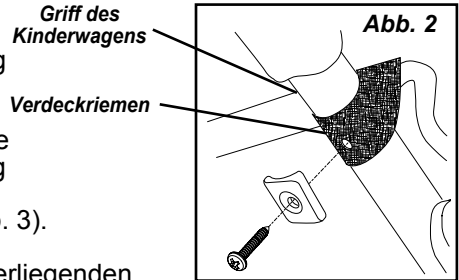
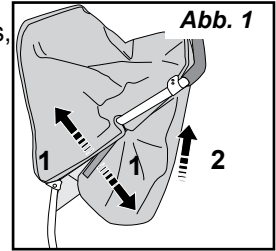

Lasche der Halterung

## So öffnen Sie den Kinderwagen:



# ACHTUNG



- **Klemmgefahr** - Halten Sie Ihre Hände von beweglichen Teilen während der Montage, Faltung und Entfaltung.
- Stellen Sie sicher, dass alle Verriegelungsvorrichtungen werden vor der Anwendung beschäftigt.

## Den Kinderwagen öffnen und zusammenlegen

### So öffnen Sie den Kinderwagen:

**1.** Legen Sie den Kinderwagen mit den Vorderrädern und Fußstützen nach unten auf den Boden (Abb. 1).  
BITTE BEACHTEN SIE: Stellen Sie immer sicher, dass der Boden sauber und trocken ist, bevor Sie den Kinderwagen hinlegen.

**2.** Verriegeln Sie die Feststellbremse.

**3.** Machen Sie die Sicherheitsarretierung auf einer **Schnalle 1** Seite des Kinderwagens ausfindig (Abb. 1). Drücken Sie den Griff des Kinderwagens nach unten und öffnen Sie die Sicherheitsarretierung, indem Sie die Schnalle nach oben ziehen (1), sie dann drehen (2) und durch den "D" Ring (3) (Abb. 2 und 3) schieben.

**4.** Wiederholen Sie Schritt 2 auf der gegenüberliegenden Seite, um die Sicherheitsarretierung zu öffnen.

**5.** Sehen Sie nach, ob der Griff des Kinderwagens auf beiden Seiten in die Einklapp-Arretierung eingerastet ist (Abb. 5).

BITTE BEACHTEN SIE: Falls die Einklapp-Arretierung nicht eingerastet ist, können Sie diese sichern, indem Sie die Seitenlehnen vorne herunter drücken und anschließend oben den Griff des Kinderwagens nach unten drücken

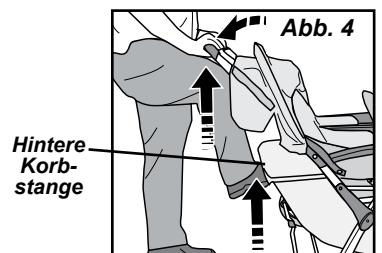
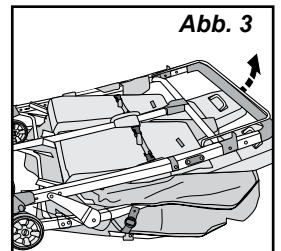
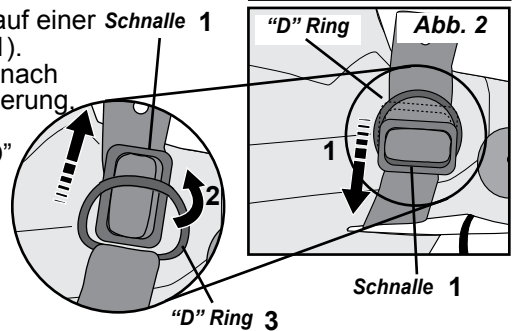
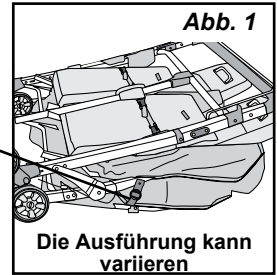

# Den Kinderwagen öffnen und zusammenlegen

## So öffnen Sie den Kinderwagen (Fortsetzung):

6. Sehen Sie nach, ob der Griff des Kinderwagens auf beiden Seiten in die Einklapp-Arretierung eingerastet ist (Abb. 5).

**BITTE BEACHTEN SIE: Falls die Einklapp-Arretierung nicht eingerastet ist, können Sie diese sichern, indem Sie die Seitenlehnen vorne herunter drücken und anschließend oben den Griff des Kinderwagens nach unten drücken.**

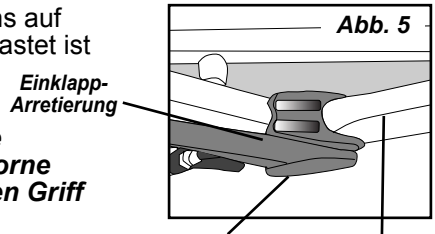

Der Griff des Kinderwagens MUSS hier auf beiden Seiten in die Einklapp-Arretierung eingerastet sein.

## So legen Sie den Kinderwagen zusammen:

1. Bringen Sie die Rückenlehne der Vordersitze in die aufrechte Einstellposition.

BITTE BEACHTEN SIE: Die Rückenlehnen der Vordersitze müssen sich beim Zusammenlegen in aufrechter Position befinden.

2. Drücken Sie den roten Entriegelungshebel nach unten rechts und schieben Sie dann beide Entriegelungsmanschetten der Einklapp-Arretierung an beiden Seiten nach oben in Richtung Schiebegriff zum Entriegeln (Abb. 1).

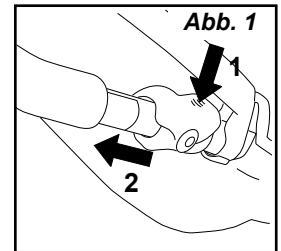

3. Während Sie die Entriegelung der Einklapp-Arretierungen nach oben halten, drücken Sie den Griff des Kinderwagens nach vorne zum Zusammenlegen (Abb. 1).

4. Sichern Sie den Kinderwagen in der zusammengeklappten Position, indem Sie ihn mit den Vorderrädern und den Fußstützen nach unten auf den Boden legen. Drücken Sie den Griff des Kinderwagens nach unten und schieben Sie die Schnalle an der Sicherheitsarretierung durch den "D" Ring und drehen Sie sie zum Verriegeln herum (Abb. 2).

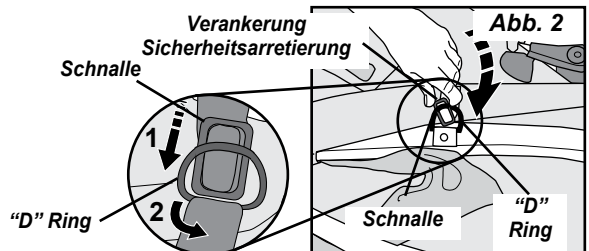



## ACHTUNG



Vermeiden Sie schwere Verletzungen bei Kindern durch Herausfallen oder -rutschen:

- Schnallen Sie jedes Kind in seinem Sitz **IMMER** mit dem Gurt an.
- Stellen Sie den Gurt für jedes Kind **richtig** ein.
- Lassen Sie die Kinder **NIEMALS** unbeaufsichtigt, auch nicht, wenn sie schlafen. Behalten Sie die Kinder immer im Auge.
- **LASSEN** Sie es **NICHT ZU**, dass Kinder in den Kinderwagen klettern, oder sich auf dem Sitz hin stellen.

1. Setzen Sie das Kind mit dem geöffneten Sitzgurt in den Sitz.
2. Schnallen Sie das Kind mit dem Sitzgurt an, indem Sie den Schrittgurt zwischen den Beinen des Kindes positionieren und die Schulter- und Hüftgurte über Schultern und Taille legen. Lassen Sie die Zungen der Schnallen in die Schrittgurtschnalle einrasten (Abb. 1).
3. Stellen Sie jeden Gurt richtig ein, indem Sie am freien Ende des Gurtbandes ziehen und die Plastikschnalle entlang des Gurtes bewegen (Abb. 2).

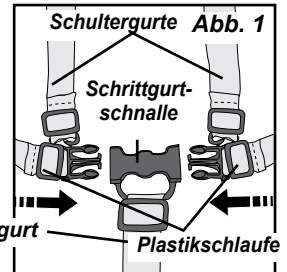

### Einstellung der Höhe des Schultergurtes:

Verwenden Sie die Gurtführungen, die den Schultern des Kindes am nächsten sind.

### So verstellen Sie die Höhe des Schultergurtes:

1. Entfernen Sie den Schultergurt auf der Rückseite des Sitzes von der Rückenlehne, richten Sie das obere Ende der Gurtverankerung auf den Schultergurt aus und drücken Sie die Gurtverankerung und den Schultergurt durch den Schlitz in der Rückenlehne (Abb. 1).
2. Befestigen Sie den Schultergurt auf der Vorderseite des Sitzes wieder an der Rückenlehne, führen Sie die Schultergurtverankerung zum Schultergurt, drücken Sie die Gurtverankerung durch den Schlitz in der Rückenlehne auf die gewünschte Höhe. Drehen Sie die Gurtverankerung so, dass sie flach auf der Rückseite des Sitzes liegt (Abb. 2). Wiederholen Sie dies beim gegenüberliegenden Schultergurt.

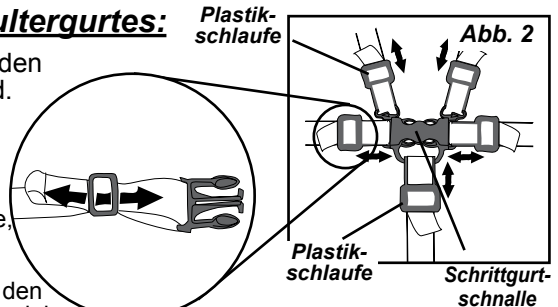

Schlitz in der Rückenlehne **Abb. 1**

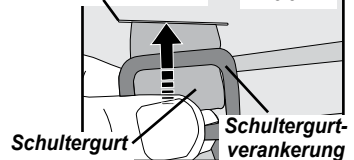

### Einstellung des Schrittgurtes:

1. So verlängern Sie den Schrittgurt: Schieben Sie die Plastikschnalle auf dem Schrittgurt nach oben (Abb. 2).
2. So verkürzen Sie den Schrittgurt: Schieben Sie die Plastikschnalle auf dem Schrittgurt nach unten (Abb. 2).

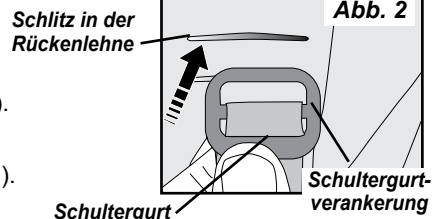



# Rückenlehne einstellen

## Rückenlehne einstellen:

Die Rückenlehnen haben zwei Positionen.

### Einstellen des Vordersitzes:

**BITTE BEACHTEN SIE:** Die Rückenlehne muss sich beim Zusammenlegen des Kinderwagens in aufrechter Position befinden.

### So verstellen Sie die Rückenlehne:

1. Ziehen Sie den Einstellhebel (Abb. 1) an der Rückenlehne nach oben.
2. Ziehen Sie die Rückenlehne zurück in die aufrechte Position und entriegeln Sie den Einstellhebel der Rückenlehne.

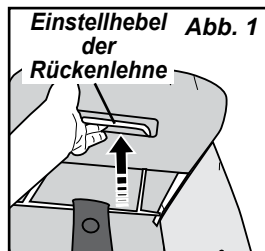

### So bringen Sie die Rückenlehne wieder zurück in die aufrechte Position:

1. Ziehen Sie den Einstellhebel (Abb. 1) an der Rückenlehne nach oben.
2. Ziehen Sie die Rückenlehne zurück in die aufrechte Position und entriegeln Sie den Einstellhebel der Rückenlehne.
3. Überprüfen Sie, ob die Rückenlehne eingerastet ist.

### Schnallen an der Rückenlehne (Abb. 2)

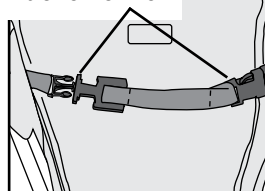

## Einstellen der hinteren Sitze:

### So verstellen Sie die Rückenlehne:

1. Während Sie die Rückenlehne nach oben halten, entriegeln Sie beide Schnallen an der Rückenlehne (Abb. 2).
2. Senken Sie die Rückenlehne in eine tiefere Position.

### So bringen Sie die Rückenlehne wieder zurück in die aufrechte Position:

1. Drücken Sie die Rückenlehne nach oben und nach vorne in die aufrechte Position und schnallen Sie beide Schnallen an der Rückenlehne (Abb. 2) fest.

## Einstellung der Fußstützen:

Die vorderen Fußstützen haben drei Einstellpositionen.

### So erhöhen Sie die Fußstützen:

1. Heben Sie Fußstützen bis zu einer der beiden höheren Positionen hoch, führen Sie die Haltestange nach oben (4) und stellen Sie sie hinter die Haken der Haltestange unter den Fußstützen (Abb. 1).

### So senken Sie die Fußstützen:

1. Heben Sie die Fußstützen weiter an und lassen Sie die Haltestange aus den unteren Haken der Haltestange herausfallen.

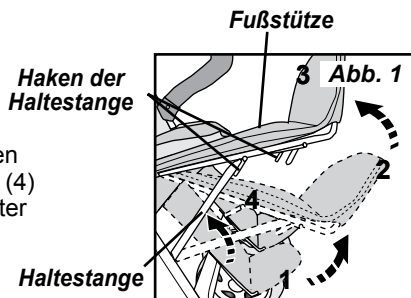

## Funktionsweise der Feststellbremse



# ACHTUNG



- Immer Feststellbremse an, wenn Kinderwagen angehalten und, wenn Laden und Entladen Kinder.

### So blockieren Sie die Feststellbremse:

1. Drücken Sie die Stange der Feststellbremse an der Hinterachse nach unten, bis die Verriegelung einrastet (Abb. 1).
2. Überprüfen Sie, ob die Räder blockiert sind

Stange der Feststellbremse

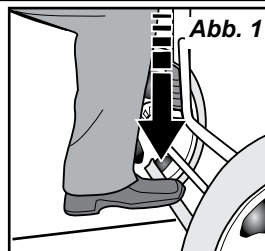

### So entriegeln Sie die Feststellbremse:

1. Stellen Sie die Fußzehen unter die Stange der Feststellbremse und heben Sie sie hoch bis sie sich in der Entriegelungsposition befindet (Abb. 2).

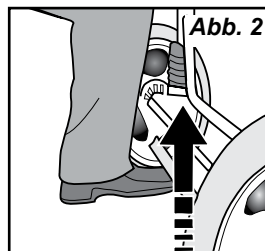

## Funktionsweise des Vorderrad-Lenkstopps



# ACHTUNG



- Benutzen Sie immer die Vorderrad-Lenkstopps, wenn Sie den Kinderwagen auf unebenem Gelände schieben.

### So blockieren Sie die Räder:

1. Drehen Sie das Vorderrad bis es nach vorne zeigt (Abb. 1).
2. Drücken Sie den Lenkstopps nach unten, bis er einrastet.
3. Überprüfen Sie, ob die vordere Lenkung fest blockiert ist, indem Sie das Vorderrad von einer Seite zur anderen drücken.
4. Wiederholen Sie die Schritte 1 bis 3 bei dem anderen Vorderrad.

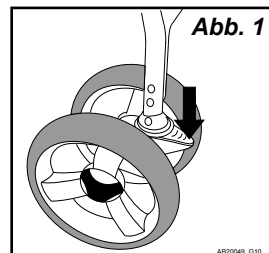

## **Funktionsweise des Voderrad-Lenkstopps**

### So entriegeln Sie die Räder:

1. Drücken Sie den Lenkstopp zum Entriegeln nach oben (Abb. 1).
2. Wiederholen Sie dies bei dem anderen Rad.

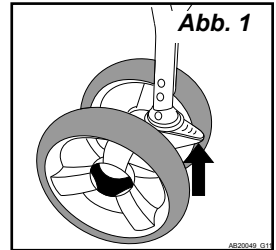

## **Schiebegriff entfernen und austauschen**

### So entfernen Sie den Schiebegriff:

1. Ziehen Sie die Verriegelung des Bügels des Schiebegriffs aus dem Kinderwagen heraus, um den Schiebegriff vom Gestell des Kinderwagens zu lösen (1) (Abb 1)..
2. Ziehen Sie den Schiebegriff heraus, um ihn vom Gestell des Kinderwagens zu entfernen (2) (Abb 1).

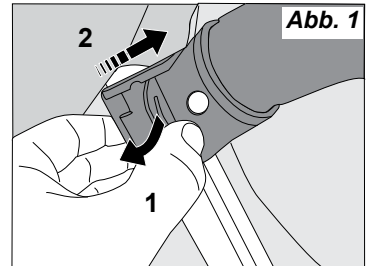

### So tauschen Sie den Schiebegriff aus:

Siehe Schritt 4 der Aufbauanleitung, Schiebegriff montieren.s.

**• Nur-Stiftungen oder zugelassenes Zubehör für dieses Kinderwagen.**

## Funktionsweise des Verdecks

### So erweitern Sie das Verdeck:

1. Ziehen Sie die Hauptstange des Verdecks nach vorne (1) (Abb. 1).
2. Ziehen Sie den vorderen Abschnitt des Verdecks nach vorne (1) (Abb. 1).

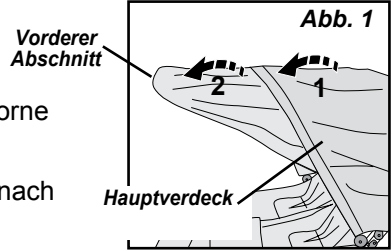

### So ziehen Sie das Verdeck wieder zurück:

1. Ziehen Sie den vorderen Abschnitt des Verdecks zurück über die Oberseite des Verdecks (1) (Abb. 2).
2. Ziehen Sie die Hauptstange des Verdecks zum hinteren Teil des Kinderwagens (2) (Abb. 2).

Die Ausführung kann variieren

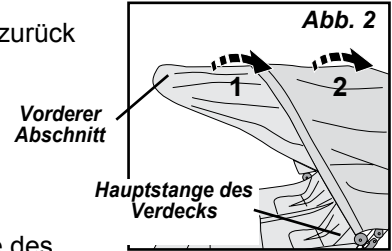

### So funktioniert das Verdeckfenster:

1. Rollen Sie das Verdeckfenster hoch zur Oberseite des Verdecks.
2. Fädeln Sie die Klettverschlusslasche an der Rückseite des Verdecks durch die genähte Schlaufe, knicken Sie die genähte Schlaufe um und drücken Sie die Lasche zusammen (Abb. 3).

Wiederholen Sie dies bei den anderen Verschlüssen.

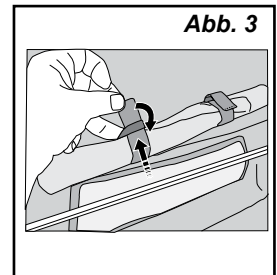

## Pflege des Kinderwagens

### So reinigen Sie die Sitze, die Gurte, die Seitenlehnen, den Schiebegriff und das Verdeck:

1. Waschen Sie die Oberfläche nur mit milder Seife und Wasser.
2. Spülen Sie die Seife mit Wasser ab.

### So reinigen Sie den Kinderwagen:

1. Waschen Sie die Oberfläche des Gestells, der Plastik- und Stoffteile mit milder Seife und Wasser. Wischen Sie die Oberflächen mit Wasser ab, um die Seife zu entfernen.
2. Trocken wischen oder trocknen lassen.

Foundations Worldwide, Inc.  
5216 Portside Dr, Medina, OH 44256 USA  
• PH : 1 330.722.5033 • FAX: 1 330.722.5037  
[www.foundations.com](http://www.foundations.com)

**IMPORTANTE - Conservare le istruzioni per riferimenti futuri.**

## **Passeggino Quad Sport**

**Modelli: 4141079, 4141299, 4141309**

**PER IL SERVIZIO CLIENTI CHIAMARE 1-877-716-2757 (Paesi al di fuori degli U.S.A. 1 330-722-5033).**

**NON CONTATTARE IL VENDITORE O IL DISTRIBUTORE PER MOTIVI DI ASSISTENZA POICHÉ NON SONO AUTORIZZATI ALLA RISOLUZIONE DI PROBLEMI DI ASSISTENZA.**

**PER ASPETTI RELATIVI ALLA GARANZIA E AGLI STANDARD DI SICUREZZA, VISITARE IL NOSTRO SITO [www.foundations.com](http://www.foundations.com)**



**Il colore e lo stile  
possono variare**

### **ISTRUZIONI DI MONTAGGIO**

- Il montaggio deve essere eseguito da una persona adulta.
- Leggere attentamente le istruzioni PRIMA di procedere al montaggio e all'utilizzo.
- Aprire la confezione, rimuovere i materiali da imballaggio, smaltirli in modo sicuro o, eventualmente, collocarli nei rifiuti riciclabili.

Le seguenti informazioni sul prodotto sono riportate sul tubo del telaio.

Data di produzione: \_\_\_\_\_

Numero modello: \_\_\_\_\_

Numero ordine: \_\_\_\_\_



## **ATTENZIONE**



**Questo passeggino è per uso di non più di 4 bambini**

**Per l'uso con i bambini il cui peso è di 40 chili, (18,14 kg) o meno.**

**Per l'uso con i bambini la cui altezza è di 45 pollici, (114 cm) o meno.**

**I bambini devono essere allacciati nelle sedi con imbracatura regolati correttamente.**

# **Indice**

<b>Indice</b> .....	62
<b>Attenzione</b> .....	63
<b>Istruzioni di montaggio</b>	
<b>Attrezzi e componenti</b> .....	64
Fase 1 - Asse posteriore e gruppo freno.....	65
Fase 2 - Gruppo ruota posteriore.....	65
Fase 3 - Gruppo ruota anteriore.....	66
Fase 4 - Gruppo bracciolo.....	66
Fase 5 - Gruppo capottina.....	67
Fase 6 - Rimozione capottina.....	68
<b>Funzionamento e utilizzo del passeggino</b>	
Aprire e chiudere il passeggino.....	69
Assicurare il bambino nel passeggino.....	71
Regolazione inclinazione schienale.....	72
Funzionamento del freno di parcheggio.....	73
Funzionamento del blocco di rotazione della ruota .....	73
Rimozione e sostituzione del bracciolo.....	74
Funzionamento capottina.....	75
<b>Manutenzione del passeggino</b>	
Pulizia.....	75



# ATTENZIONE



Mancata osservanza di queste avvertenze e istruzioni di montaggio potrebbe provocare lesioni gravi o mortali.

Evitare gravi lesioni per i bambini dalla caduta o scorrevole Out:

- Utilizzare sempre imbracatura per trattenere ogni bambino.
  - Comodamente regolare imbracatura attorno a ogni bambino.
  - Non lasciare mai bambini incustoditi, anche quando dorme.
- Tenere sempre i bambini in vista.
- **NON** permettere ai bambini di salire sul passeggino o stare in sella.

Evitare gravi lesioni ai bambini:

- Non lasciate che il vostro bambino giocare con questo prodotto.
- Questo seggiolino non è adatto per bambini sotto i 6 mesi.
- Questo prodotto non è adatto per correre o pattinare.
- **NON** permettere ai bambini di sedersi o stare in cestello portaoggetti.
- **NON** collocare qualsiasi bambino di peso superiore a 40 £. (18.14 kg) o più alto di 45 pollici (114 cm) di questo passeggino.
- Prestare attenzione quando si spinge passeggino nei pressi di traffico o in altamente aree congestionate.
- **NON** utilizzare passeggino su scale o scale mobili con i bambini in esso.
- **NON** sollevare passeggino da bar braccio.

Evitare di perdita di controllo del Passeggino:

- Utilizzare sempre i blocchi girevoli ruota anteriore quando si spinge passeggino su terreni sconnessi.
- Prestare attenzione quando si spinge passeggino su terreni irregolari o sulle colline.
- Impostare sempre il freno di stazionamento quando il passeggino è fermo.
- Non lasciare **MAI** passeggino incustodito su una collina o inclinare anche quando freno di stazionamento non è inserito.

Evitare danni dovuti Passeggino ribaltamento:

- **NON** permettere ai bambini di salire in passeggino senza assistenza, o per giocare o appendere su passeggino.
- **NON** sovraccaricare passeggino in quanto può diventare instabile.
- **NON** trasportare più di un bambino per posto a sedere.
- **NON** posizionare pacchi extra o merci nel o sul passeggino.
- Non aggiungere il pacchetto trasporta accessori o appendere oggetti da passeggino.
- **NON** posizionare più di 15 libbre. (6.7kg) nel cestello portaoggetti.
- distribuire **SEMPRE** il peso nel modo più uniforme possibile su entrambi i lati del passeggino.

Evitare Pinch Injury:

- Tenere le dita chiari di giunti a cerniera quando piegatura e dispiegamento passeggino.
- Quando si effettuano regolazioni, assicurarsi sempre il corpo di tutti i bambini parti sono chiare delle parti in movimento.
- Per evitare lesioni garantire che il vostro bambino sia tenuto lontano quando dispiegamento e ripiegamento questo prodotto.

# Istruzioni di montaggio

**ATTREZZI NECESSARI:** cacciavite di tipo Phillips.

- Leggere attentamente le istruzioni prima di procedere al MONTAGGIO all'UTILIZZO del passeggino.
- Aprire la confezione, rimuovere i materiali da imballaggio, comprese le buste di plastica. Identificare e verificare la presenza di tutti i componenti. In caso di componenti mancanti o danneggiati contattare Foundations® per l'assistenza al 877.716.2757 (Solo U.S.A.) o al 1 330.722.5033.
- Eliminare tutti i materiali da imballaggio dopo il montaggio.

## ⚠ ATTENZIONE ⚠

- Pericolo di soffocamento – Il materiale di montaggio del passeggino comprende componenti di piccole dimensioni. Tenere i componenti di piccole dimensioni lontano dalla portata dei bambini.
- Le buste in plastica possono causare soffocamento. Tenere le buste in plastica lontano dalla portata dei bambini. Togliere ed eliminare le buste in plastica.
- Pericolo di schiacciamento – Tenere le mani lontano dalle parti in movimento durante il montaggio, l'apertura e la chiusura

### Componenti

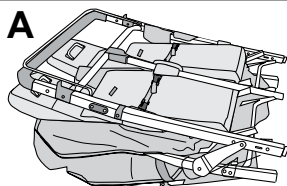

Gruppo telaio passeggino (1)

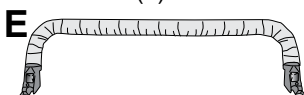

Bracciolo (1)

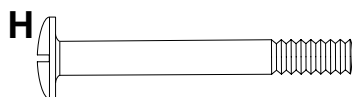

Vite [M6 x 34 mm] (2)

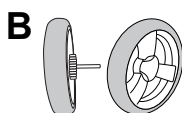

Ruota posteriore con asse (2)

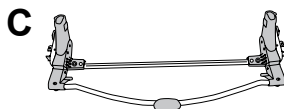

Gruppo tubo asse posteriore (1)

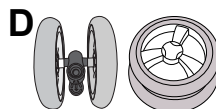

Gruppo ruota anteriore (2)

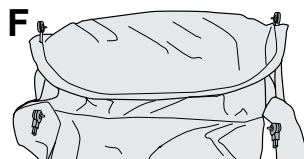

Capottina (1)



Dado [M6] (2)



## FASE 1 - Asse posteriore e gruppo freno

1. Appoggiare il Gruppo telaio passeggero (A) sul pavimento pulito col manubrio (1) sulla parte superiore e i poggiatesta (2) a contatto col pavimento (Fig. 1).

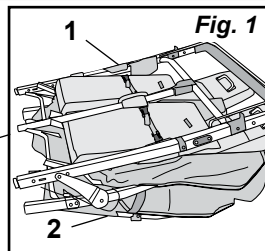

2. Montare il Gruppo tubo asse posteriore (C) sul passeggero (Fig. 2).

- Posizionare il Gruppo tubo asse posteriore (C) col tubo freno 3 verso l'alto e l'estremità aperta dei gruppi asse posteriore rivolta verso le gambe posteriori.

- Far scorrere il Gruppo tubo asse posteriore (C) sull'estremità inferiore delle gambe posteriori (4) fino a quando è a contatto con i perni a molla. Premere i perni a molla e far scorrere il Gruppo asse posteriore (C) sulla gamba posteriore (4) fino a quando i perni a molla scattano nei fori nel Gruppo tubo asse posteriore (C).

- Tirare il Gruppo tubo asse posteriore (C) per verificare che sia bloccato sulle gambe posteriori.

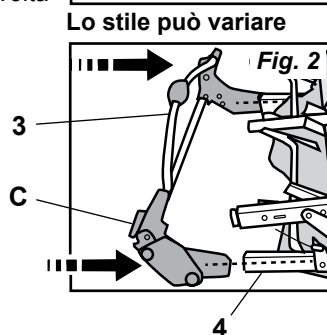

Lo stile può variare

## FASE 2 - Gruppo ruota posteriore

1. Allineare il foro sull'asta asse posteriore della Ruota posteriore con asse (B) con i fori del Gruppo tubo asse posteriore (C). Far scorrere la ruota posteriore con asse B sul Gruppo tubo asse posteriore (C) (Fig. 1).

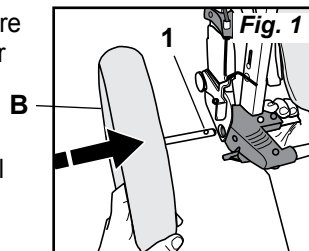

2. Far scorrere la Ruota posteriore con asse (B) fino a quando il foro sull'asta asse posteriore (1) è allineato col foro nel tubo asse posteriore.

3. Inserire la Vite M6 x 34 mm (H) attraverso il Gruppo tubo asse posteriore (C) e l'asta asse posteriore fino a quando la vite esce dalla parte inferiore del Gruppo tubo asse posteriore (C) (Fig. 2).

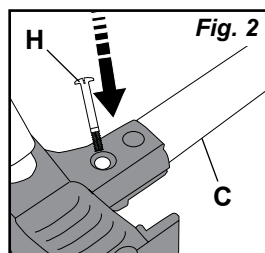

**NOTA:** se l'estremità della vite non scorre nel foro, verificare l'allineamento del foro nell'asse. Se il foro nell'asse non è allineato, rimuovere la ruota posteriore e ripetere l'operazione.

4. Inserire il Dado M6 (I) nella sede esagonale sulla parte inferiore del tubo asse posteriore e, utilizzando un cacciavite di tipo Phillips, serrare la Vite (H) avvitando il dado fino a serraggio completo (Fig. 3).

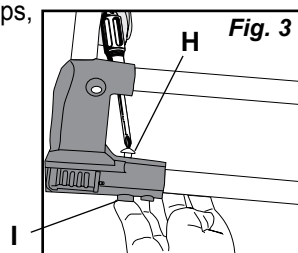

Ripetere i passi da 2 a 4 per la ruota opposta posteriore.

## FASE 3 - Gruppo ruota anteriore

1. Allineare il perno di rotazione del telaio passeggero con il foro nel gruppo ruota. La leva di bloccaggio ruota deve essere rivolta verso l'alto. Far scorrere il gruppo ruota sul perno di rotazione fino a quando si sente lo scatto dovuto all'innesto del bottone (Fig. 1).

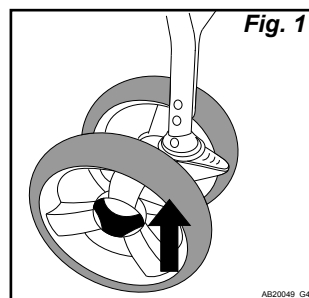

2. Verificare che la ruota sia bloccata tirando le ruote verso il basso. Le ruote devono rimanere bloccate al loro posto.

## FASE 4 - Gruppo bracciolo

1. Posizionando il logo Foundations® sul Bracciolo (E) verso l'alto, far scorrere il Morsetto bracciolo (1) tra la copertura in tessuto del lato sedile e la gamba anteriore. Premere il Morsetto bracciolo (1) sui tubi gamba anteriore tra i due Arresti bracciolo (2) e allineare il foro nel morsetto con il Bottone automatico (3) sul braccio, su entrambi i lati del passeggero (Fig. 1).

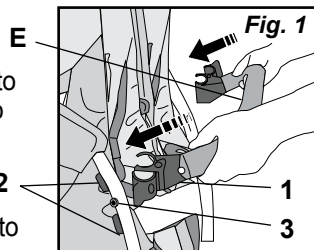

2. Bloccare il bracciolo al telaio passeggero premendo il Morsetto bracciolo (1) attorno al tubo gamba anteriore (4). Chiudere la leva di bloccaggio premendo la leva di bloccaggio sul bracciolo fino a quando si avverte lo scatto e il bottone automatico (3) è totalmente innestato nel foro della leva (Fig. 2).

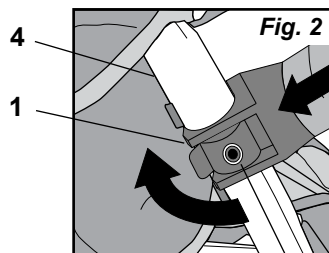

3. Ripetere il passo 2 per l'estremità opposta del bracciolo. Verificare che il bracciolo sia collegato in modo sicuro.

3

## FASE 5 - Gruppo capottina

### Per attaccare la capottina:

1. Posizionare la capottina con la sezione frontale arrotondata sulla parte superiore e collocare la capottina nella zona sedili posteriore e al di sopra dei sedili frontali.
2. Bloccare il Tubo principale capottina (tubo lungo) spingendo l'estremità del Tubo principale capottina nella fessura del Dispositivo di bloccaggio capottina collocata sul lato esterno del manubrio, vicino al bracciolo (Fig. 1).
3. Bloccare il Tubo posteriore capottina corto (tubo corto) spingendo l'estremità del Tubo capottina nella fessura del Dispositivo di bloccaggio capottina collocata sul lato esterno del manubrio, vicino alla parte superiore dello schienale (Fig. 2). Ripetere le fasi 2 e 3 per bloccare i tubi della capottina sull'altro lato del passeggero.
4. Bloccare la parte posteriore della capottina.

Baldacchino Sicuro lati intorno manico passeggero per fissaggio hook & loop di fissaggio su ogni lato (Fig. 3).

Ripetere l'operazione sull'altro lato della capottina

5. Collegare la copertura posteriore.

Disporre l'anello di velcro verso l'esterno e allineare la linea di riferimento nel centro della copertura posteriore con il centro del tubo del manubrio passeggero. Premere le chiusure in velcro tra loro su entrambi i lati del tubo centrale.

Avvolgere ciascun lato della copertura posteriore attorno al lato del manubrio e premere contemporaneamente le parti avvolte della copertura posteriore al lato a gancio della capottina principale (Fig. 4).

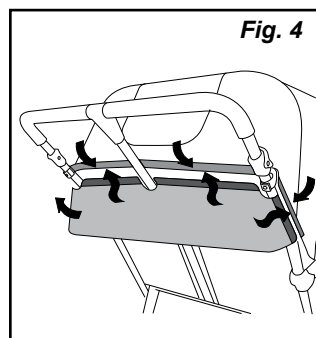
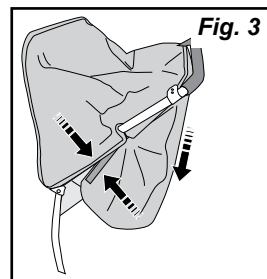
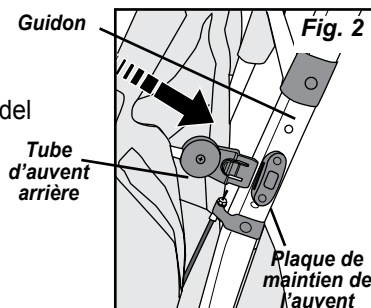
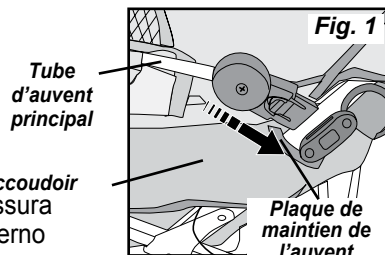

### Per rimuovere la capottina:

1. Aprire i lati della capottina attorno al manubrio passeggero tirando le chiusure in velcro (1) (Fig. 1).
2. Tirare verso l'alto il pannello della capottina ed estrarlo dall'apertura tra il manubrio passeggero e il supporto manubrio (2).
3. Rimuovere la capottina dal tubo supporto posteriore allentando le chiusure in velcro.
4. Rimuovere la vite, il dispositivo di bloccaggio e la cinghia della capottina dal manubrio (Fig. 2).
5. Rimuovere il tubo posteriore capottina (tubo corto) premendo il pulsante del dispositivo di bloccaggio (1) e facendo scorrere il tubo posteriore capottina verso l'alto (2) (Fig. 3).
6. Ripetere la fase 5 per il lato opposto del passeggero.
7. Rimuovere il tubo principale capottina (tubo lungo) premendo il pulsante del dispositivo di bloccaggio (1) e facendo scorrere il tubo principale capottina verso l'alto (2) (Fig. 3).
8. Ripetere la fase 7 per il lato opposto del passeggero.

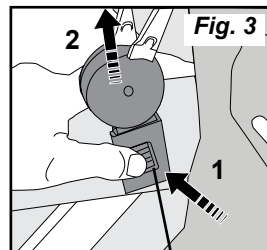
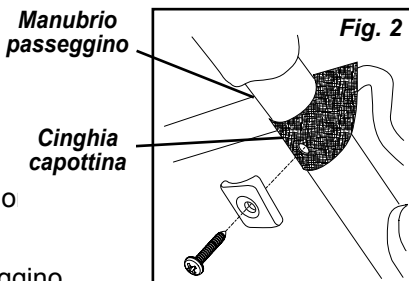
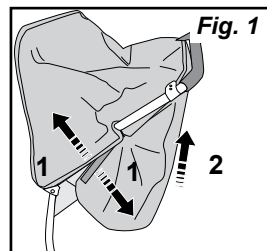

Pulsante dispositivo di bloccaggio

## Aprire e chiudere il passeggino:

### Aprire e chiudere il passeggino:



- Pericolo di schiacciamento – Tenere le mani lontano dalle parti in movimento durante il montaggio, l'apertura e la chiusura.
- Assicurarsi che tutti i dispositivi di bloccaggio sono impegnati prima dell'uso.

## Aprire e chiudere il passeggino

### Per aprire il passeggino:

1. Appoggiare il passeggino sul pavimento con le ruote e i poggiatesta anteriori verso il basso, a contatto col pavimento (Fig. 1).

NOTA: verificare sempre che il suolo sia pulito e asciutto prima di appoggiarvi il passeggino.

2. Inserire il freno di parcheggio.

3. Individuare la Cinghia di chiusura su un lato del passeggino (Fig. 1). Premere sul manubrio passeggino e sganciare la Cinghia di chiusura tirando l'asola (1) e successivamente ruotando (2) e facendo scorrere l'asola attraverso l'anello a "D" (3) (Fig. 2 e 3).

4. Ripetere il passo 2 sul lato opposto per sganciare la Cinghia di chiusura.

5. Tirare il manubrio verso l'alto per aprire il passeggino e successivamente, con un movimento rapido, premere verso il basso il manubrio per bloccarlo in posizione aperta (Fig. 4). Premere sulla parte laterale del telaio per verificare che il passeggino sia bloccato in posizione aperta. Sollevare il manubrio per verificare che il manubrio del passeggino sia bloccato in posizione aperta su entrambi i lati.

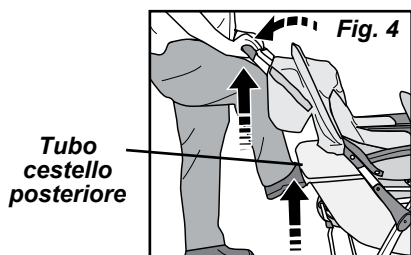
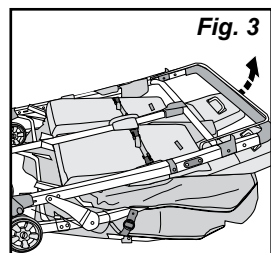
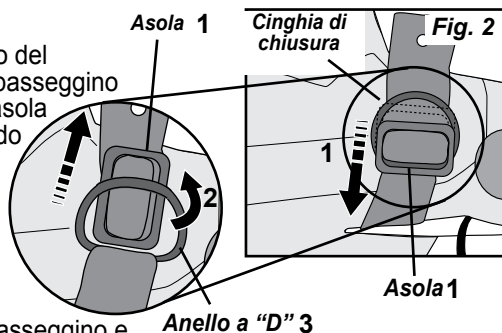
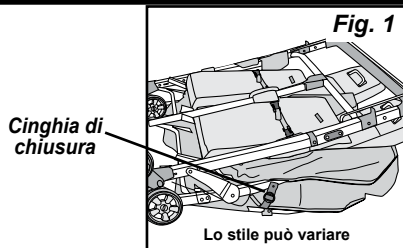

# Aprire e chiudere il passeggino

## Per aprire il passeggino (continua):

6. Verificare visivamente che il manubrio passeggino sia bloccato saldamente nel gruppo dispositivo di bloccaggio su entrambi i lati del passeggino (Fig. 5).

NOTA: se il dispositivo di bloccaggio non è bloccato, questo può essere fatto premendo sulla parte anteriore dei braccioli e successivamente sul manubrio passeggino.

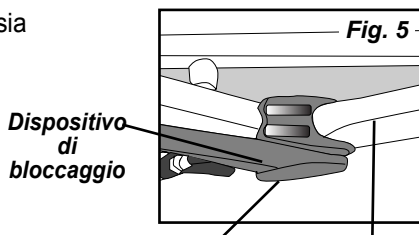

**Il manubrio DEVE essere bloccato in posizione chiusa, su entrambi i lati**

## Per chiudere il passeggino:

1. Posizionare lo schienale dei sedili anteriori in posizione verticale.

NOTA: gli schienali dei sedili anteriori devono essere in posizione verticale durante la chiusura.

2. Premere sulla leva rossa di sblocco sul lato destro e far scorrere verso l'alto entrambi i collari di sblocco chiusura su entrambi i lati, in direzione del manubrio da sbloccare (Fig. 1).

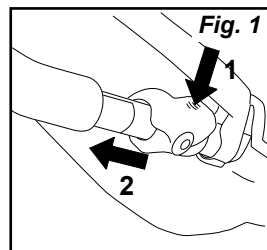

3. Mentre si tengono sollevati i dispositivi di sblocco della chiusura, premere in avanti sul manubrio del passeggino (Fig. 1).

4. Bloccare il passeggino in posizione chiusa appoggiando il passeggino sul pavimento con le ruote e i poggiatesta anteriori verso il basso.

Premere sul manubrio del passeggino e far scorrere l'asola sulla Cinghia di bloccaggio chiusura attraverso l'anello a "D" e ruotare per bloccare in posizione (Fig. 2).

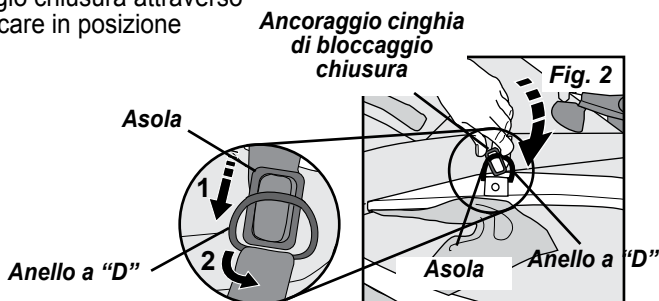

## ⚠ ATTENZIONE ⚠

Per evitare gravi lesioni ai bambini a seguito di caduta o scivolamento:

- Utilizzare **SEMPRE** l'imbracatura per bloccare ogni singolo bambino.
- Regolare in modo sicuro l'imbracatura attorno ad ogni singolo bambino.
- Non lasciare **MAI** i bambini incustoditi, anche quando dormono.
- **Mantenere sempre il contatto visivo con i bambini.**
- **NON** permettere ai bambini di arrampicarsi sul passeggino o di stare in piedi sul sedile.

1. Posizionare i bambini sul sedile, con l'imbracatura aperta.

2. Assicurare i bambini con l'imbracatura posizionando la Biforcazione della cinghia tra le gambe del bambino e posizionando le Cinture per spalle e vita sopra le spalle e le cosce. Inserire le linguette nei dispositivi di aggancio delle cinghie (Fig. 1).

3. Regolare in modo confortevole ogni cinghia tirando l'estremità libera della cinghia e muovendo l'asola di plastica lungo la cinghia stessa (Fig. 2).

### **Regolazione altezza delle cinture spalle:**

Utilizzare le fessure delle cinture spalle più vicine alle spalle del bambino.

Per modificare l'altezza delle cinture spalle:

1. Rimuovere le cinture spalle dallo schienale del sedile, sul lato posteriore del sedile, inclinare l'ancoraggio della cintura spalle allineandolo con la cintura spalle e successivamente spingere l'ancoraggio della cintura spalle e la cintura spalle attraverso la fessura nello schienale (Fig. 1).

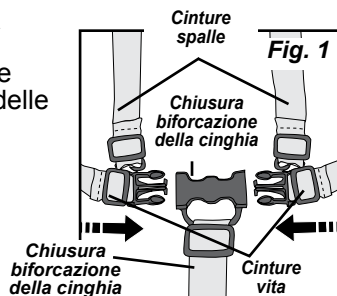
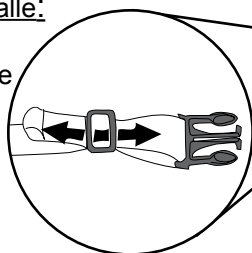

2. Ricollegare la cintura spalle allo schienale, sul lato anteriore del sedile, inclinare l'ancoraggio della cintura spalle portandolo a contatto con la cintura spalle, spingere l'ancoraggio cintura e la cintura spalle attraverso la fessura nello schienale all'altezza desiderata. Ruotare l'ancoraggio cintura affinché rimanga piatto sullo schienale (Fig. 2). Ripetere l'operazione per la cintura spalle sul lato opposto.

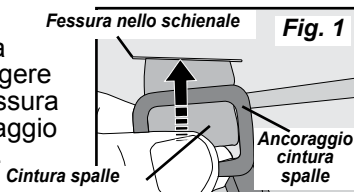

### **Regolazione biforcazione cinghie:**

1. Per allungare la biforcazione cinghie – far scorrere verso l'alto l'asola in plastica sulla biforcazione cinghie (Fig. 2).

2. Per accorciare la biforcazione cinghie – far scorrere verso il basso l'asola in plastica sulla biforcazione cinghie (Fig. 2).

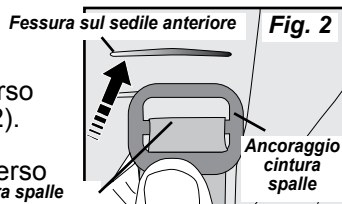

# Regolazione inclinazione schienale

## Regolazione inclinazione schienale:

Lo schienale ha due posizioni di inclinazione.

## Regolazione sedile anteriore:

**NOTA:** lo schienale deve essere in posizione verticale durante la chiusura del passeggino.

## Per reclinare lo schienale:

1. Sollevare la Maniglia inclinazione schienale (Fig. 1).
2. Abbassare lo schienale alla posizione desiderata e rilasciare la maniglia inclinazione schienale.

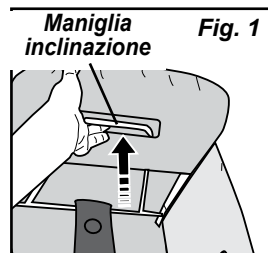

## Per alzare lo schienale in posizione verticale:

1. Sollevare la Maniglia inclinazione schienale (Fig. 1).
2. Tirare lo schienale in avanti fino alla posizione verticale e rilasciare la Maniglia inclinazione schienale.
3. Verificare che lo schienale sia bloccato.

## Regolazione schienale:

### Per reclinare lo schienale:

1. Tenendo sollevato lo schienale, allentare entrambi i Dispositivi di aggancio schienale (Fig. 2).
2. Abbassare lo schienale in posizione reclinata.

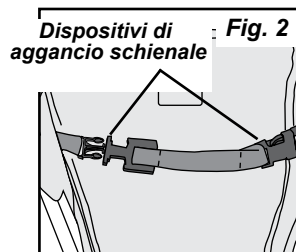

### Per alzare lo schienale in posizione verticale:

1. Premere lo schienale verso l'alto e in avanti fino alla posizione verticale e bloccare entrambi i Dispositivi di aggancio schienale (Fig. 2).

## Regolazione poggiatesta:

I poggiatesta anteriori hanno tre posizioni di regolazione.

### Per alzare i poggiatesta:

1. Sollevare il poggiatesta in una delle due posizioni alzate, ruotare la barra di supporto (4) e collocare sotto i ganci della barra di supporto sul poggiatesta (Fig. 1).

### Per abbassare i poggiatesta:

1. Sollevare il poggiatesta e far sì che la barra di supporto scorra verso il basso fuori dai ganci della barra di supporto.

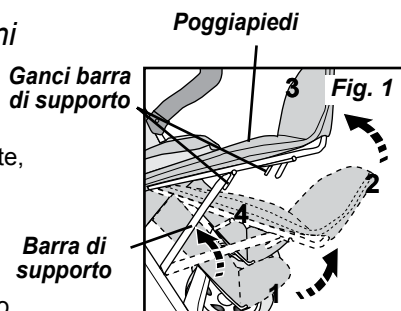



## Funzionamento del freno di parcheggio

# ⚠ ATTENZIONE ⚠

- Bloccare sempre il freno di stazionamento quando passeggino è fermo e quando carico e scarico bambini.

### Per inserire il freno di parcheggio:

1. Premere verso il basso sulla barra freno di parcheggio sul gruppo asse posteriore fino alla posizione di blocco (Fig. 1).
2. Verificare che le ruote siano bloccate.

Barra freno di parcheggio.

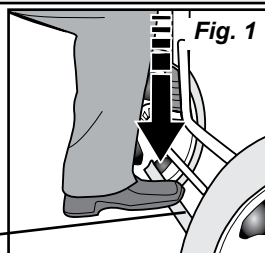

### Per disinserire il freno di parcheggio:

1. Posizionare la punta del piede al di sotto della barra freno di parcheggio e spingere verso l'alto fino alla posizione di sblocco (Fig. 2).

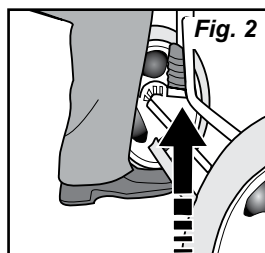

## Funzionamento del blocco di rotazione della ruota anteriore

# ⚠ ATTENZIONE ⚠

- Utilizzare sempre i blocchi di rotazione della ruota anteriore quando si spinge il passeggino su terreni irregolari.

### Per bloccare il gruppo ruota:

1. Ruotare il gruppo ruota anteriore fino a quando è rivolto in avanti (Fig. 1).
2. Spingere verso il basso il blocco di rotazione fino a quando scatta in posizione.
3. Verificare che il blocco di rotazione anteriore sia bloccato in modo sicuro premendo lateralmente sul gruppo ruota anteriore.
4. Ripetere le fasi da 1 a 3 per l'altro gruppo ruota.

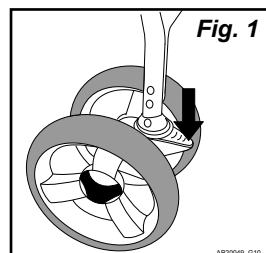

## **Funzionamento del blocco di rotazione della ruota anteriore**

### Per sbloccare il gruppo ruota:

1. Premere verso l'alto il blocco rotazione per sbloccarlo (Fig. 1).
2. Ripetere per l'altro gruppo ruota.

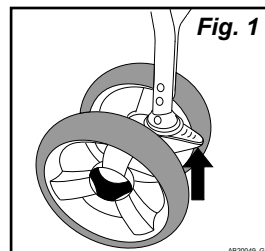

## **Rimozione e sostituzione del bracciolo**

### Per rimuovere il bracciolo:

1. Tirare la leva di bloccaggio morsetto bracciolo verso l'esterno, allontanandola dal passeggerino per sbloccare il bracciolo dal telaio passeggerino (1) (Fig 1).
2. Tirare verso l'esterno il bracciolo per rimuoverlo dal telaio passeggerino (2) (Fig 1).

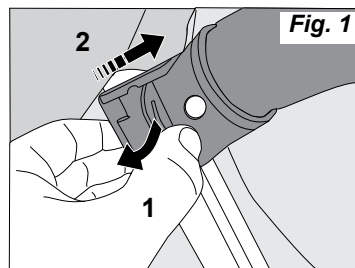

### Per sostituire il bracciolo:

Vedere la fase 4 nelle istruzioni di montaggio alla voce Montaggio gruppo bracciolo.

- Solo Foundations d'uso previste o accessori per questo approvati passeggerino.

## ***Funzionamento capottina***

### **Per distendere la capottina:**

1. Tirare in avanti il tubo principale capottina (1) (Fig. 1).
2. Ruotare in avanti la sezione anteriore della capottina (1) (Fig. 1).

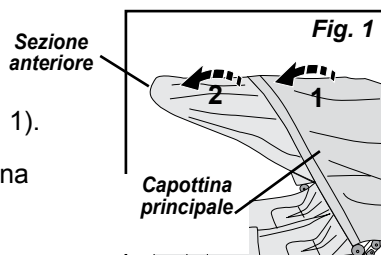

### **Per retrainare la capottina:**

1. Ruotare indietro la sezione anteriore della capottina al di sopra della parte superiore della capottina stessa (1) (Fig. 2).
2. Tirare in avanti il tubo principale capottina posteriore del passeggero (2) (Fig. 2).

Lo stile può variare

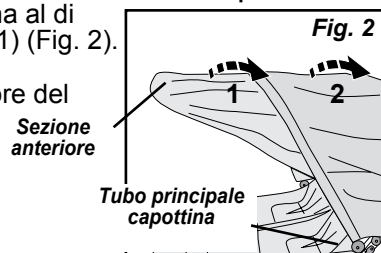

### **Funzionamento della finestra capottina:**

1. Arrotolare la finestra capottina verso la parte superiore della capottina.
2. Inserire la chiusura in velcro attraverso l'asola cucita sul lato posteriore della capottina, piegare sulle asola cucita e premere le cinghie tra loro (Fig. 3).

Ripetere l'operazione per l'altra chiusura.

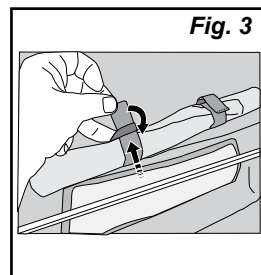

## ***Manutenzione del passeggero***

### **Pulizia di sedili, imbracature, braccioli, manubrio e capottina:**

1. Pulire le superfici esclusivamente con acqua lievemente saponata.
2. Risciacquare con acqua per rimuovere i residui di sapone.

### **Pulizia del passeggero:**

1. Pulire le superfici del telaio passeggero, parti in plastica e tessuto con acqua lievemente saponata. Passare un panno umido sulle superfici per rimuovere i residui di sapone.
2. Asciugare con uno straccio o lasciare asciugare all'aria.

Foundations Worldwide, Inc.  
5216 Portside Dr, Medina, OH 44256 USA  
• Тел.: 1 330.722.5033 • Факс: 1 330.722.5037  
[www.foundations.com](http://www.foundations.com)

**ВАЖНО - Храните эти инструкции для дальнейшего использования.**

## **Коляски Quad Sport**

**Модели: 4141079, 4141299, 4141309**

**ЦЕНТР ОБСЛУЖИВАНИЯ: 1 877-716-2757**

**(за пределами США: 1 330-722-5033).**

**НЕ ОБРАЩАЙТЕСЬ К РОЗНИЧНЫМ ПРОДАВЦАМ И РЕСЕЛЛЕРАМ  
ПО ВОПРОСАМ ОБСЛУЖИВАНИЯ – У НИХ НЕТ СООТВЕТСТВУЮЩИХ  
ПОЛНОМОЧИИ.**

**ГАРАНТИИ И СЕРТИФИКАТЫ СООТВЕТСТВИЯ ГОСУДАРСТВЕННЫМ  
СТАНДАРТАМ БЕЗОПАСНОСТИ СМ. НА САЙТЕ [www.foundations.com](http://www.foundations.com)**



**Цвет и дизайн могут  
отличаться**

### **ИНСТРУКЦИЯ ПО СБОРКЕ**

- Сборка выполняется взрослыми.
- Прочтите инструкции, ПРЕЖДЕ чем приступить к сборке и эксплуатации.
- Снимите картонную коробку и все упаковочные материалы, выбросьте их или отправьте на переработку.

Найдите сведения о товаре на каркасе коляски и перепишите сюда.

Дата производства: \_\_\_\_\_

Номер модели: \_\_\_\_\_

Номер заказа: \_\_\_\_\_

## **⚠ ВНИМАНИЕ! ⚠**

**Эта коляска предназначена для использования не более 4 детей  
Для использования с детьми, вес 40 кг, (18,14 кг) или менее.  
Для использования с детьми, чья высота составляет 45 дюймов, (114 см) или меньше.  
Дети должны быть пристегнуты ремнями безопасности на сиденьях с упряжи  
правильно отрегулирован.**

# Содержание

Содержание.....	77
Предупреждения.....	78
<b>Инструкции по сборке</b>	
<b>Инструменты и детали.....</b>	<b>79</b>
Шаг 1. Установка задней оси с тормозом.....	80
Шаг 2. Установка задних колес.....	80
Шаг 3. Установка передних колес.....	81
Шаг 4. Установка защитной перекладины.....	81
Шаг 5. Установка капюшона.....	82
Шаг 6. Снятие капюшона.....	83
<b>Инструкции по эксплуатации</b>	
Как сложить и разложить коляску.....	84
Как закрепить ребенка.....	85
Как отрегулировать наклон спинки.....	86
Как использовать стояночный тормоз.....	87
Как заблокировать плавающее переднее колесо.....	88
Как снять и заменить защитную перекладину.....	89
Как пользоваться капюшоном.....	90
<b>Обслуживание коляски</b>	
Чистка.....	90



# ВНИМАНИЕ!



Несоблюдение этих предупреждений и монтажные инструкции могут привести к серьезным травмам или смерти.

Избегайте телесных повреждений детям От падения или сдвига Out:

- Всегда используйте жгут сдерживать каждого ребенка.
- Плотно настроить жгут вокруг каждого ребенка.
- Никогда не оставляйте детей без присмотра, даже во время сна. Следите, чтобы дети в поле зрения.
- Не позволяйте детям забираться на коляске или стоять на сиденье. Избегайте телесных повреждений детям:
- НЕ позволяйте ребенку играть с этого продукта.
- Данное устройство сиденья не подходит для детей в возрасте до 6 месяцев.
- Этот продукт не предназначен для выполнения или катание.
- Не позволяйте детям сидеть или стоять в корзину хранения.
- НЕ ставьте ребенка весом более 40 кг. (18,14 кг) или выше 45 дюймов (114 см) в этой коляске.
- Соблюдайте осторожность при нажатии коляску рядом трафика или в сильно густонаселенных районах.
- НЕ используйте коляску на лестнице или эскалаторов с детьми в нем.
- Не поднимайте коляску заведением руки за спину.

Избегайте потери контроля коляски:

- Всегда используйте передние колеса поворотные замки при нажатии коляску по неровной местности.
- Соблюдайте осторожность при нажатии коляску по неровной местности или холмов.
- Всегда устанавливайте стояночный тормоз, когда коляска остановилась.
- НИКОГДА не оставляйте коляску без присмотра на холме или склонить даже когда стояночный тормоз установлен.

Избежать травм при Коляска опрокидывания:

- Не позволяйте детям забираться в коляску без посторонней помощи, или играть или повесить на коляску.
- Не перегружайте коляску, как это может стать нестабильной.
- НЕ носите больше одного ребенка на сиденье.
- НЕ устанавливайте дополнительные посылки или товара или на коляске.
- НЕ добавит пакет проведения аксессуаров или повесить предметы от коляски.
- НЕ устанавливайте более 15 кг. (6.7кг) в корзине хранения.
- ВСЕГДА распределить вес как можно более равномерно с каждой стороны коляски.

Избегайте Pinch травматизма:

- Держите пальцы подальше от мест навесных суставах при складывании и раскладывании коляска.
- Для регулировки всегда обеспечить всем детям тело части не соприкасаются с движущимися частями.
- Во избежание травм убедитесь, что ваш ребенок находится вдали, когда разворачивания и складывания этот продукт.

# Инструкции по сборке

## НЕОБХОДИМЫЕ ИНСТРУМЕНТЫ: крестовая отвертка Phillips

- Прочитайте инструкции, прежде чем приступать к СБОРКЕ и ЭКСПЛУАТАЦИИ.
- Снимите картонную коробку и все упаковочные материалы, включая полиэтиленовый пакет. Проверьте наличие всех деталей.  
Если какие-то детали повреждены или отсутствуют, обратитесь в компанию Foundations® по телефону 1 877-716-2757 (только США) или 1 330-722-5033.
- Выбросьте все упаковочные материалы после сборки.



## ВНИМАНИЕ!



- Дети могут подавиться мелкими деталями, входящими в комплект для сборки. Храните мелкие детали в недоступном для детей месте.
- Дети могут задохнуться в пластиковом пакете. Храните пластиковые пакеты в недоступном для детей месте. Снимите и выбросьте все пластиковые пакеты.
- Не трогайте движущиеся детали во время сборки, складывании и раскладывании коляски, чтобы избежать защемления.

### Детали

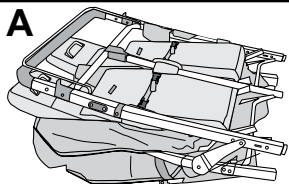

Каркас коляски в сборе (1)

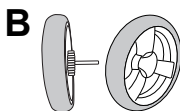

Задние колеса на оси (2)

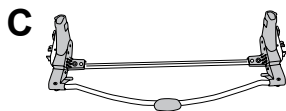

Задняя ось в сборе (1)

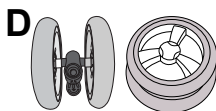

Передние колеса (2)

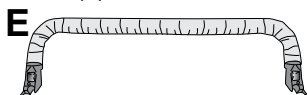

Защитная поперечная перекладина (1)

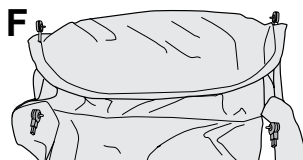

Капюшон (1)

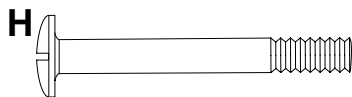

Винты [M6 x 34 mm] (2)



Гайки [M6] (2)

## ШАГ 1. Установка задней оси с тормозом

1. Положите сложенный каркас коляски (А) на пол так, чтобы ручка (1) была сверху, а подставка для ног (2) снизу (рис. 1).

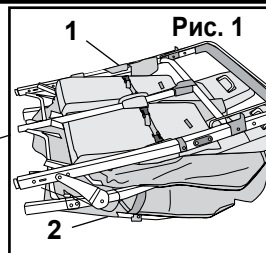

2. Установите заднюю ось (С) на коляску (рис. 2).

- Возьмите заднюю ось (С) так, чтобы тормозная трубка (3) была направлена вверх, и совместите концы оси с задними стойками коляски.

- Вставьте заднюю ось (С) в задние стойки (4) до пружинных фиксаторов. Нажмите на фиксаторы и вставьте заднюю ось (С) в задние стойки (4) до упора, чтобы пружинные фиксаторы защелкнулись на задней оси (С).

- Потяните заднюю ось (С), чтобы проверить, надежно ли она закреплена на задних стойках

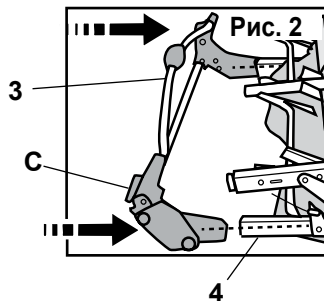

## ШАГ 2. Установка задних колес

1. Выровняйте отверстия на стержне заднего колеса (В) и на задней оси (С). Вставьте стержень заднего колеса (В) в заднюю ось (С) (рис. 1).

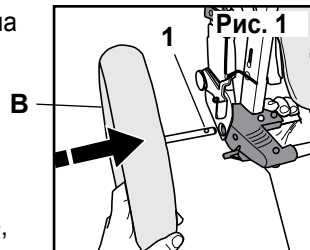

2. Выровняйте отверстие (1) на стержне заднего колеса (В) с отверстием на задней оси.

3. Вставьте винт М6 х 34 мм (Н) в получившееся отверстие, чтобы его конец показался с другой стороны задней оси (С) (рис. 2).

**ПРИМЕЧАНИЕ.** Если винт не вставляется, еще раз выровняйте отверстия. Если отверстия выровнять не удастся, снимите заднее колесо и попробуйте еще раз.

4. Вставьте гайку М6 (I) в 6-гранное углубление в задней оси и плотно закрутите винт (Н) с помощью крестовой отвертки Phillips (рис. 3).

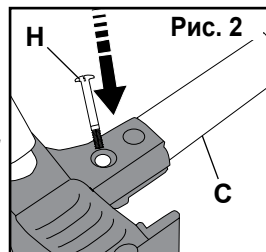

Repita los pasos del 2 al 4 para la rueda trasera opuesta.

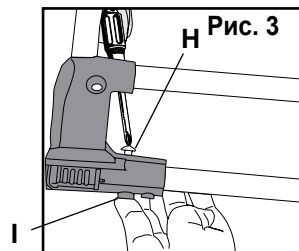



## ШАГ 3. Установка передних колес

1. Совместите поворотный стержень на корпусе коляски с отверстием в колесе. Рычаг блокировки колеса должен быть поднят. Наденьте колесо на поворотный стержень, при этом должен раздаться отчетливый щелчок. Это значит, что фиксаторы встали на место (рис. 1).

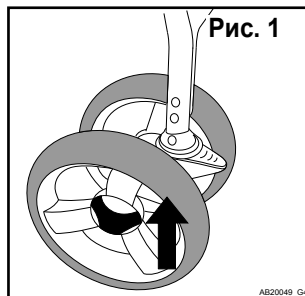

2. Потяните колесо, чтобы проверить, надежно ли оно закреплено. Колеса должны быть установлены надежно.

## ШАГ 4. Установка защитной перекладины

1. Возьмите защитную перекладину (E) так, чтобы логотип Foundations® был сверху, и установите ее так, чтобы фиксаторы перекладины (1) оказались между тканевым чехлом сиденья и передней стойкой. Вставьте фиксатор (1) в трубку передней стойки между двумя ограничителями (2) и совместите отверстие на перекладине со штифтом (3). Сделайте это с обеих сторон (рис. 1).

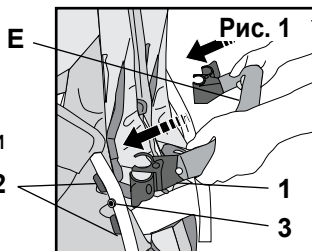

2. Защелкните фиксатор (1) на передней стойке (4). Прижмите блокирующий рычаг к перекладине до щелчка, чтобы штифт (3) попал в отверстие (рис. 2).

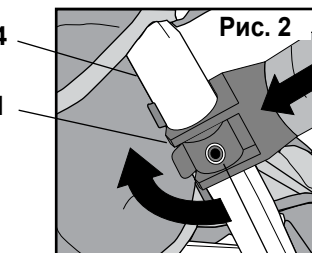

3. Повторите действие 2 с противоположной стороны, а затем проверьте, надежно ли закреплена перекладина.

3

## ШАГ 5. Установка капюшона

### Установка капюшона:

1. Разложите капюшон на задних сиденьях и поверь передних, разместив округлый козырек сверху.

2. Закрепите основную (длинную) дугу капюшона, вставив ее концы в фиксаторы, расположенные с внешней стороны ручки рядом с подлокотниками (рис. 1).

3. Закрепите заднюю (короткую) дугу, вставив ее концы в фиксаторы, расположенные с наружной стороны ручки в верхней части задних сидений (рис. 2).

Повторите действия 2-3, чтобы закрепить капюшон с противоположной стороны.

4. Закрепите задник капюшона.

Безопасные навес стороны вокруг коляской ручки по обеспечению крюк и петля крепеж с каждой стороны (рис. 3).

Закрепите капюшон с противоположной стороны таким же образом.

5. Наденьте заднюю накидку.

Возьмите накидку так, чтобы мягкая часть липучки находилась снаружи, а вырез, расположенный посередине, оказался напротив центральной трубки каркаса. Закрепите липучку по сторонам центральной трубки.

Концы накидки оберните вокруг боковых трубок каркаса и прикрепите накидку к капюшону с помощью липучки (рис. 4).

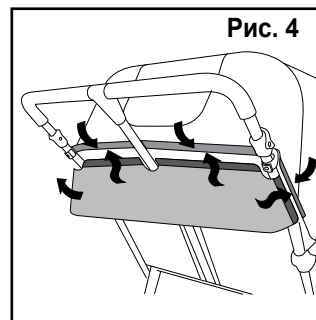
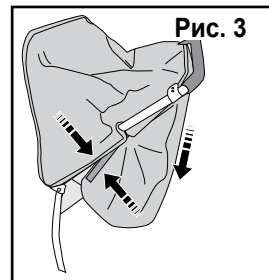
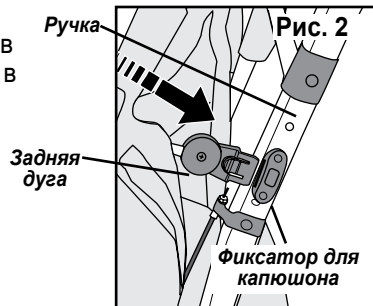
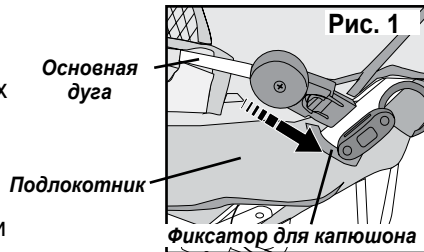

## ШАГ 6. Снятие капюшона

### Снятие капюшона:

1. Освободите боковые концы капюшона, прикрепленные к ручке с помощью липучек (1) (рис. 1).
2. Поднимите заднюю дугу капюшона так, чтобы между ручкой и ее опорной рамой образовался зазор (2).
3. Отсоедините липучку, чтобы снять капюшон с задней опорной рамы.
4. Выньте винты с фиксаторами, снимите фиксирующие ленты (рис. 2).
5. Снимите заднюю (короткую) дугу капюшона. Для этого нажмите на кнопку фиксатора (1) и потяните дугу вверх (2) (рис. 3).
6. Повторите действие 5 с противоположной стороны.
7. Снимите основную (длинную) дугу капюшона. Для этого нажмите на кнопку фиксатора (1) и потяните дугу вверх (2) (рис. 3).
8. Повторите действие 7 с противоположной стороны.

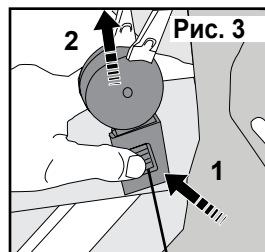
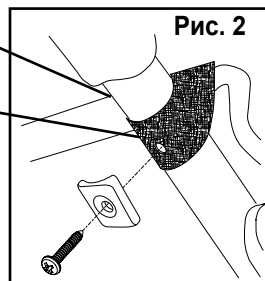
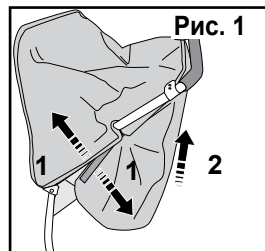

Кнопка фиксатора

## Как сложить и разложить коляску:



# ВНИМАНИЕ!



- Не трогайте движущиеся детали во время сборки, складывании и раскладывания коляски, чтобы избежать защемления.
- Убедитесь, что все запорные устройства занимают перед использованием.

## Как сложить и разложить коляску

### Как разложить коляску:

1. Положите коляску так, чтобы передние колеса и подставка для ног оказались снизу и были прижаты к полу (рис. 1). ПРИМЕЧАНИЕ. Пол должен быть чистым и сухим.
2. Заблокируйте стояночный тормоз.
3. Найдите предохранительную ленту по бокам коляски (рис. 1). Слегка надавите на ручку коляски и расстегните предохранительную ленту. Для этого потяните пряжку (1), поверните ее (2) и пропустите через кольцо (3) (рис. 2 и 3).
4. Повторите действие 2, чтобы расстегнуть противоположной стороны
5. Потяните за ручку вверх, чтобы разложить коляску, а затем быстро нажмите на ручку до щелчка, чтобы зафиксировать коляску в разобранном состоянии (рис. 4).

Предохранительная лента



Дизайн может отличаться

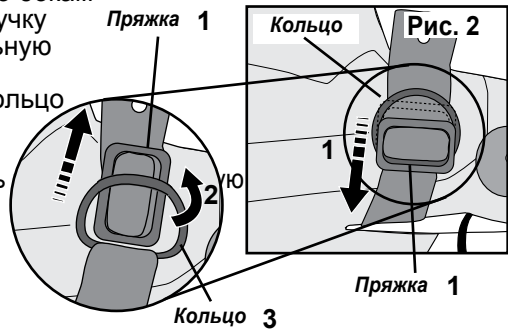

Пряжка 1

2

Кольцо 3

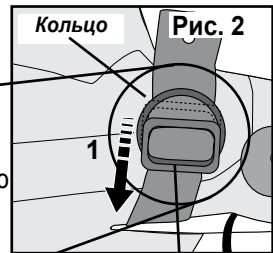

Кольцо

Рис. 2

Пряжка 1

Нажмите на раму по бокам, чтобы проверить, полностью ли разложилась коляска.

Поднимите коляску за ручку, чтобы убедиться, что ручка зафиксирована в раскрытом положении с обеих сторон.



Рис. 3

Задняя дуга корзины

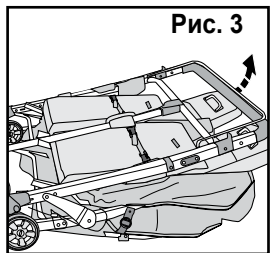

Рис. 4

## Как сложить и разложить коляску

### Как разложить коляску (продолжение):

6. Осмотрите стопоры с обеих сторон коляски. Ручка должна быть полностью зафиксирована с обеих сторон (рис. 5).

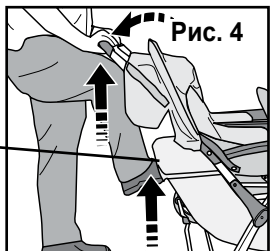
ПРИМЕЧАНИЕ. Если стопоры не сработали, нажмите на переднюю часть подлокотников, а затем на верхнюю часть ручки

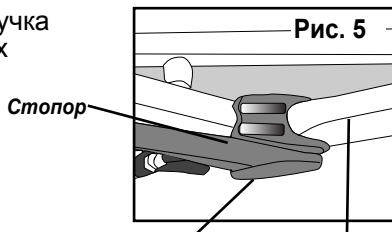

Стопоры, фиксирующие ручку, должны сработать с ОБЕИХ сторон

### Как сложить коляску:

1. Установите спинки передних кресел в вертикальное положение.

ПРИМЕЧАНИЕ. Когда вы складываете коляску, спинки передних кресел обязательно должны находиться в вертикальном положении

2. Нажмите на красный расцепляющий рычажок, находящийся справа, а затем одновременно с обеих сторон оттяните воротники стопоров вверх (рис. 1).

3. В этом положении надавите на ручку вперед, чтобы сложить коляску (рис. 1).

4. Положите сложенную коляску на пол так, чтобы передние колеса и подставка для ног оказались снизу. Нажмите на ручку коляски, пропустите пряжку на предохранительной ленте в кольцо и поверните ее (рис. 2).

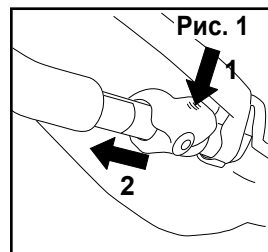



## ВНИМАНИЕ!



Чтобы ребенок не выпал или не выскользнул из коляски:

- **ВСЕГДА** пристегивайте ребенка с помощью ремней безопасности;
- отрегулируйте ремни безопасности, чтобы они прилегали достаточно плотно;
- **НИКОГДА** не оставляйте детей без присмотра, даже если они спят; всегда держите детей в поле зрения;
- **НЕ** позволяйте детям передвигаться по коляске или вставать на сидение.

1. Расстегните ремень и посадите ребенка в кресло.

2. Пропустите паховый ремень между ног ребенка, наплечники и поясные ремни выведите вперед. Вставьте пряжку в замок на паховом ремне (рис. 1).

3. Отрегулируйте натяжение ремней. Для этого потяните за свободный конец и переместите пластиковую пряжку (рис. 2).

### Регулировка наплечников:

Пропустите наплечники в те отверстия, которые наиболее точно соответствуют росту ребенка

### Подгонка по высоте:

1. Вытащите наплечники так, чтобы они оказались с задней стороны спинки. Сдвиньте пряжку на самый конец наплечника, выберите подходящее отверстие в спинке кресла и вставьте туда наплечник (рис. 1).

2. Аккуратно вытащите пряжку вместе с наплечником с лицевой стороны спинки. Расправьте наплечник, чтобы он лежал ровно (рис. 2).

Проделайте то же самое с другим наплечником.

### Регулировка пахового ремня:

1. Если нужно удлинить паховый ремень, сдвиньте пряжку к краю ремня (рис. 2).

2. Если нужно укоротить паховый ремень, сдвиньте пряжку к середине ремня (рис. 2).

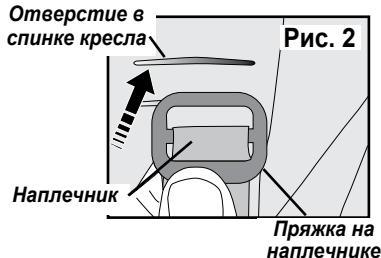
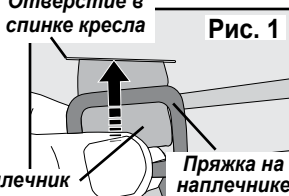
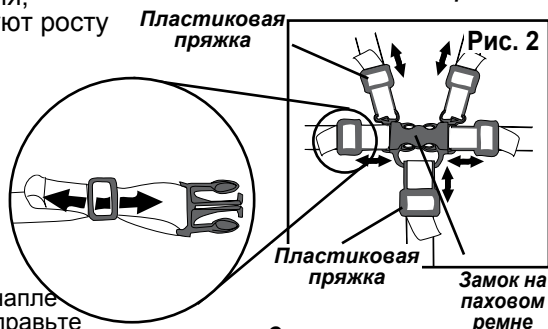
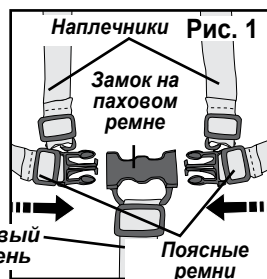

# Как отрегулировать наклон спинки

## Как отрегулировать наклон спинки:

Имеется два варианта наклона.

### Einstellen des Vordersitzes:

**ПРИМЕЧАНИЕ.** Когда вы складываете коляску, спинки передних кресел должны находиться в вертикальном положении.

#### Откинутое положение:

1. Поднимите вверх ручку, расположенную с задней стороны спинки (рис. 1).
2. Наклоните спинку в нужное положение и отпустите ручку.

#### Вертикальное положение:

1. Поднимите вверх ручку, расположенную с задней стороны спинки (рис. 1).
2. Верните спинку в вертикальное положение и отпустите ручку.
3. Убедитесь, что спинка встала на место.

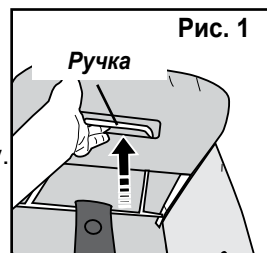

### Регулировка задних кресел:

#### Откинутое положение:

1. Приподнимите спинку и расстегните обе пряжки (рис. 2).
2. Опустите спинку в откинутое положение.

#### Вертикальное положение:

1. Приподнимите спинку и верните ее в вертикальное положение, закрепите обе пряжки (рис. 2).

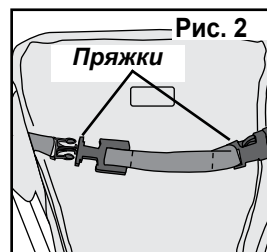

### Регулировка подставки для ног:

Имеется три варианта наклона..

#### Подъем подставки:

1. Поднимите подставку в нужное положение и закрепите ее с помощью опорного стержня (4) и крючков (рис. 1).

#### Опускание подставки:

1. Приподнимите подставку так, чтобы опорный стержень освободился и упал.

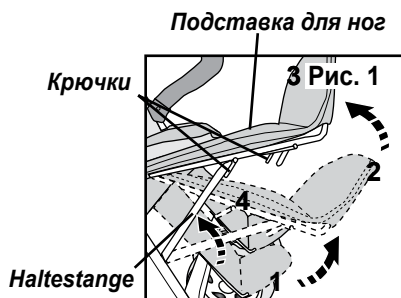

## Как использовать стояночный тормоз



# ВНИМАНИЕ!



- Всегда запирайте стояночный тормоз при коляска останавливается и когда погрузочно-разгрузочные детей.

### Блокирование стояночного тормоза:

1. Нажмите на стопорный рычаг, расположенный на задней оси (рис. 1).
2. Убедитесь, что колеса заблокированы.

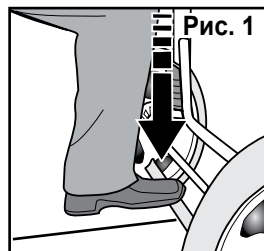

Стопорный  
рычаг

### Разблокирование стояночного тормоза:

1. Поднимите стопорный рычаг носком ноги (рис. 2).

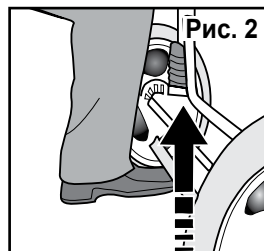

## Как заблокировать плавающее переднее колесо



# ВНИМАНИЕ!



- Всегда блокируйте плавающие передние колеса на неровном, рыхлом грунте.

### Блокировка колес:

1. Разверните переднее колесо в прямое положение (рис. 1).
2. Нажмите на рычаг блокировки до упора..
3. Подвигайте колесо из стороны в сторону, чтобы проверить, надежно ли оно заблокировано.
4. Повторите действия 1-3 для второго колеса.

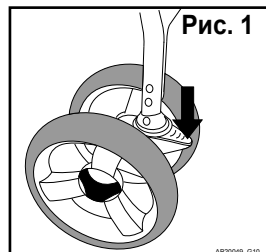



## Как заблокировать плавающее переднее колесо

### Снятие блокировки:

1. Поднимите рычаг блокировки носком ноги (рис. 1).
2. Повторите то же действие для второго колеса.

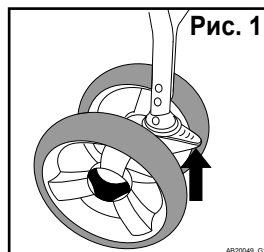

## Как снять и заменить защитную перекладину

### Снятие перекладины:

1. Потяните блокирующие рычаги на концах перекладины (1) (рис. 1).
2. Потяните перекладину на себя, чтобы снять ее с рамы (2) (рис. 1).

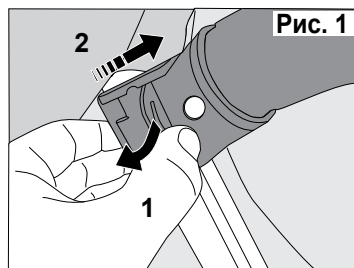

### Замена перекладины:

1. См. пункт 4 в разделе «Установка защитной перекладины».

- Только основы использовать полученную или аксессуары, рекомендованные для этого коляска.

## Как пользоваться капюшоном

### Развернутое положение:

1. Выдвиньте основную дугу капюшона вперед (1) (рис. 1).
2. Разверните козырек (1) (рис. 1).

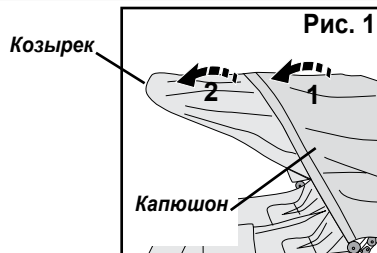

Дизайн может отличаться

### Сложенное положение:

1. Сверните козырек вверх капюшона (1) (рис. 2).
2. Потяните основную дугу назад (2) (рис. 2).

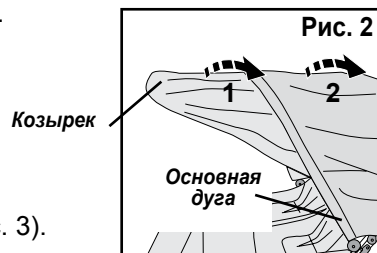

### Окошко:

1. Скатайте занавеску, загораживающую окошко.
2. Проденьте липучку в петлю и закрепите ее (рис. 3).

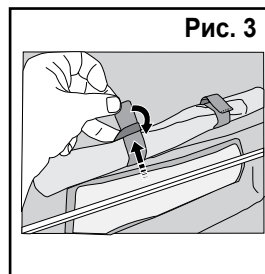

Точно так же закрепите вторую липучку.

## Обслуживание коляски

### Чистка кресел, ремней безопасности, подлокотников, поперечной перекладины и капюшона:

1. Промойте поверхность слабым мыльным раствором
2. Смойте мыло водой.

### Чистка каркаса коляски:

1. Протрите раму, пластиковые детали и текстильные вставки слабым мыльным раствором. Смойте излишки мыла
2. Протрите насухо или оставьте до полного высыхания.