

# INSTRUCCIONES PARA EL ENSAMBLAJE

SE REQUIERE EL ENSAMBLAJE POR UN ADULTO.  
NO SE REQUIEREN HERRAMIENTAS.

- Lea todas las instrucciones antes de ensamblar y USAR la cuna.
- Desempaque la caja de cartón e identifique todas las piezas.
- Pregunte a su vendedor o póngase en contacto con llame a Foundations® (de lunes a viernes, de 9:00 de la mañana a 4:00 de la tarde, hora del Este de los Estados Unidos) si necesita ayuda, piezas de repuesto o instrucciones. Tenga a su disposición el número de modelo y la fecha de fabricación de la cuna impresos en la superficie superior del soporte del colchón.

Llame o escriba a:

Foundations®  
7001 Wooster Pike  
Medina, OH 44256  
Teléfono: 1-877-716-2757  
(Los Estados Unidos Solamente)  
o 1-330-722-5033  
Fax: 1-330-721-6799

## ! ADVERTENCIA

- Antes de cada uso o ensamblaje, inspeccione todas las cuna para ver si hay herrajes dañados, piezas faltantes o bordes filosos. NO use la cuna si falta alguna pieza o si está rota. NO sustituya ninguna pieza.
- Evite las lesiones causadas por pellizcos; mantenga los dedos lejos de las bisagras durante el ensamblaje, la preparación y el plegado de la cuna.

# ENSAMBLAJE DE LAS RUEDAS

1. Coloque la cuna sobre un lado.  
**NOTA:** Coloque la cuna sobre una superficie lisa o acolchada para evitar dañar las superficies pintadas.
2. Inserte **2 ruedas inmobilizadoras** en los extremos de dos tubos de esquina en el lado derecho de la cuna (*Fig. D*).
3. Repita el paso 1 para las **2 ruedas libres** insertándolas en los tubos de esquina en el lado izquierdo de la cuna.
4. Levante la cuna y colóquela de pie sobre las ruedas.

El ensamblaje está terminado.

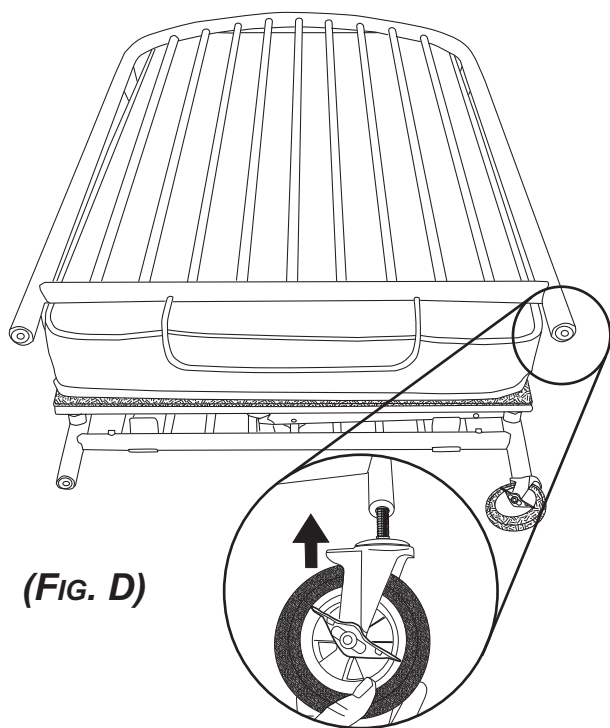

(FIG. D)

## INSTRUCCIONES PARA EL MONTAJE DE LA CUNA

### ! ADVERTENCIA

- Evite las lesiones causadas por pellizcos; mantenga los dedos lejos de las bisagras durante el ensamblaje, la preparación y el plegado de la cuna.

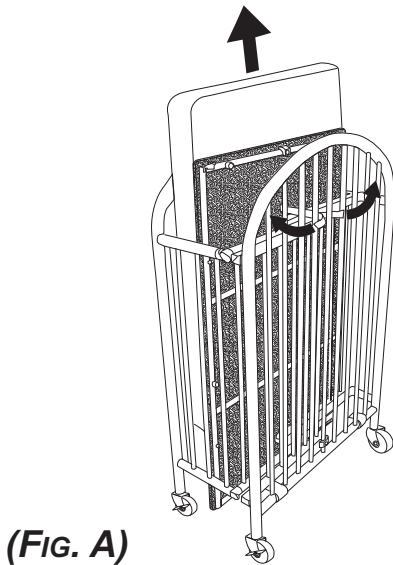

(Fig. A)

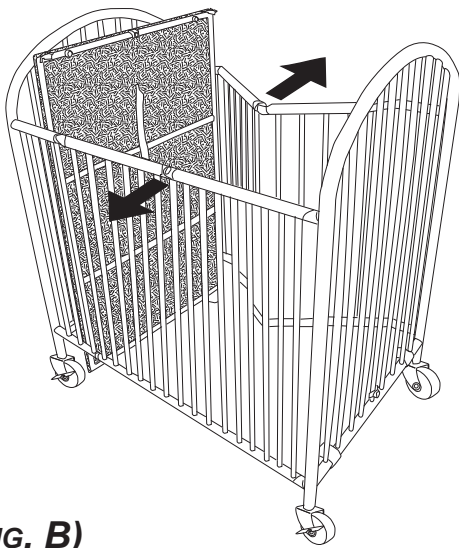

(Fig. B)

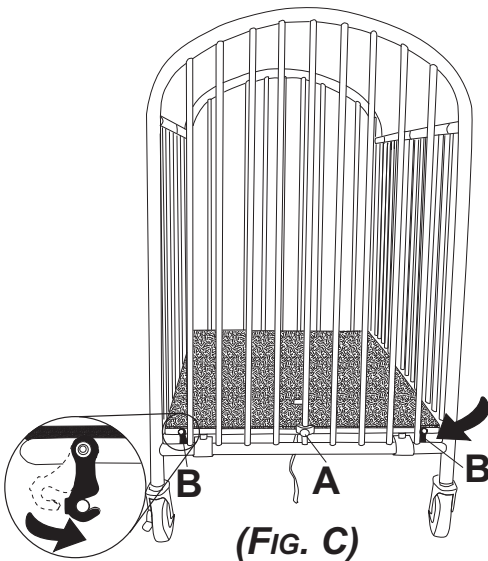

(Fig. C)



(Fig. D)

1. Saque el *colchón* y colóquelo a un lado (Fig. A).
2. Deshaga la correa de cierre (Fig. A).
3. Mientras sujeta el *soporte del colchón* hacia arriba, despliegue la cuna hasta que los lados estén completamente extendidos (Fig. B).
4. Baje con cuidado el *soporte del colchón* y empuje el *soporte del colchón* hacia abajo para trabar la *traba del soporte del colchón "A"*.
5. Trabe ambas *trabas rojas del soporte del colchón "B"* (Fig. C).
6. Jale hacia arriba el extremo del *soporte del colchón* para comprobar que el *soporte del colchón* está trabado en su lugar.
7. Inserte el *colchón* en la cuna (Fig. D).

Esto completa el montaje de la cuna.

Verifique el montaje y el funcionamiento correctos.

La cuna está lista para usar.

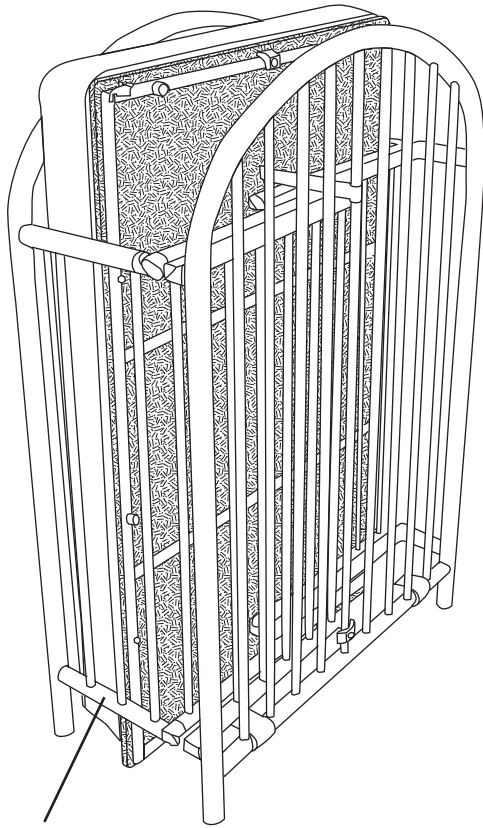

**Crib Assembly**  
**Assemblage de lit d'enfant**  
**Ensamblaje de la cuna**

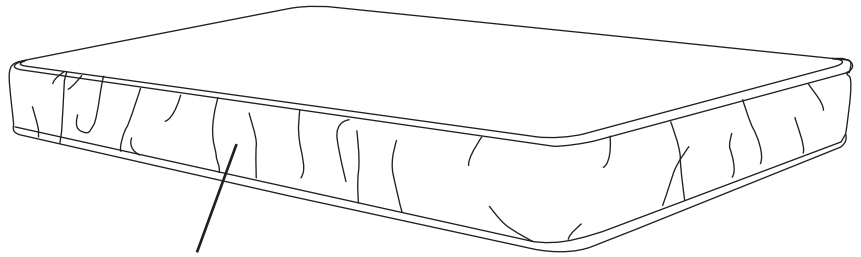

**Mattress**  
**Matelas**  
**Colchón**

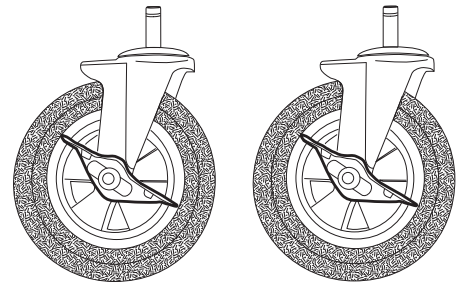

**Locking Casters**  
**Roulettes à blocage**  
**Ruedas de inmovilización**

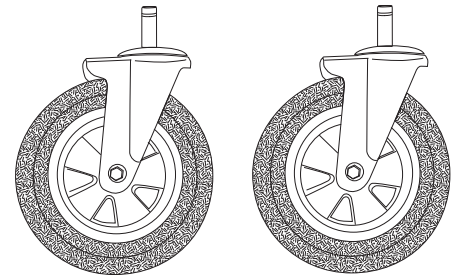

**Nonlocking Casters**  
**Roulettes non blocables**  
**Ruedas libres**

## **PARTS LIST / LISTE DES PIÈCES / LISTA DE PIEZAS**

<b>Part Description / Désignation de la pièce / Descripción de piezas</b>	<b>Qty. / Cantidad</b>
<b>Crib Assembly / Assemblage de lit d'enfant / Ensamblaje de la cuna</b>	<b>1</b>
<b>Mattress / Matelas / Colchón</b>	<b>1</b>
<b>Locking casters / Roulettes à blocage / Ruedas de inmovilización</b>	<b>2</b>
<b>Nonlocking casters / Roulettes non blocables / Ruedas libres</b>	<b>2</b>

## **GARANTÍA LIMITADA DE UN AÑO**

**Foundations® garantiza que este producto está libre de todo defecto de materiales y mano de obra si se utiliza según las instrucciones del fabricante al propietario original, durante un período de un año desde la fecha de compra. La garantía no se aplica a los daños causados por la alteración del producto, el uso y desgaste normal, la utilización indebida o el abuso del producto. Guarde su recibo como comprobante de la fecha de compra. Para obtener piezas de repuesto o para asuntos relacionados con la garantía, póngase en contacto con Foundations® ya que podremos servirle mejor. NO devuelva el producto a la tienda o al distribuidor.**

**Si necesita asistencia, llame o escriba a:**

**Foundations®  
7001 Wooster Pike  
Medina, OH 44256  
Teléfono: 1-877-716-2757  
(Los Estados Unidos Solamente)  
o 1-330-722-5033  
Fax: 1-330-721-6799**



**Division of Shamrock Industries, Inc.**

**7001 Wooster Pike  
Medina, OH 44256**

**Telephone: 1-877-716-2757 (U.S. Only)  
or 1-330-722-5033**

**Fax: 1-330-721-6799**